



Katalog 2024

Auflage 015



Schlüsselfertige Zugangslösungen für Transporter

Willkommen bei AlphaDynamik

Herzlich Willkommen in unserem Produktkatalog.

Hier finden Sie eine große Auswahl an
Anbauteilen für Transporter und Kleinbusse.

Aufgrund von ständig technischen Änderungen
bei Fahrzeugherstellern und unseren Produkten,
möchten wir Sie darauf hinweisen, dass es zu
Verzögerungen bei der Aktualisierung der
Daten kommen kann.

Druckfehler und Irrtümer, technische oder sonstige
Änderungen sowie Änderungen in der Verfügbarkeit
einzelner Produkte sind ausdrücklich vorbehalten.

Bitte beachten Sie die Inhalte unsere
Angebote und Auftragsbestätigungen.

AD AlphaDynamik
Designed. Developed. Delivered.

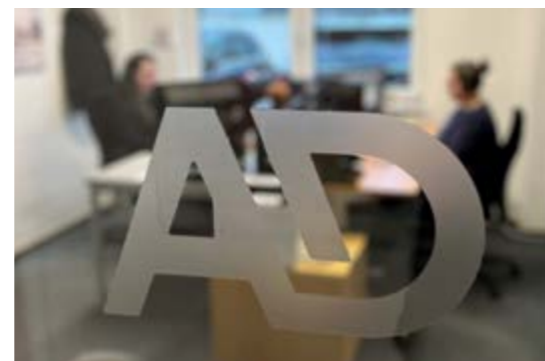

AD[®]
AlphaDynamik
Designed. Developed. Delivered.



**FÜR UNS BEI ALPHADYNAMIK
SIND SIE ALS KUNDE IM MITTELPUNKT**
was für Sie eine Reihe von Vorteilen mit sich bringt:

Hilfreicher & freundlicher Service
durch unser Vertriebsteam – unsere
Begeisterung gilt Ihrem Unternehmen.

Viele Produkte auf Lager, schnelle
Lieferung innerhalb von 24 Stunden möglich

Hervorragender Support und Hilfe
bei technischen Fragen – wir wissen,
worum es geht – wir finden Lösungen

Kontinuierlich wachsende Produktpalette
für Zugangs- und Mobilitätslösungen
– dank unserem proaktiven Beschaffungs-
team immer das Beste für Sie im Angebot

Qualitätsprodukte – unser Programm
wird kontinuierlich optimiert

Langjährige Erfahrung in der Branche
– wir wissen, wovon wir sprechen

Alle unsere Abläufe unterliegen einem
geprüften Qualitätsmanagementsystem

VISION

Wir wollen den kommerziellen Flottenmarkt mit **innovativen Produkten, kreativen Projekten, einer effizienten Fertigung** und einem **hochqualifizierten Team** dominieren und unsere Marke so positionieren, dass sie rentabel und **als Marktführer anerkannt** ist.

MISSION

Unsere Mission bei Alphadynamik ist es, schlüsselfertige Zugangslösungen exklusiv für gewerbliche Fuhrparks, Flottenausstatter und OEMs zu entwerfen, entwickeln und liefern, indem wir ihre betrieblichen Anforderungen und Herausforderungen verstehen. Wir überwachen sorgfältig den gesamten Produktions- und Lieferprozess und stellen sicher, dass unsere Produkte den Vorschriften, Tests und Genehmigungen entsprechen.

Unser Engagement für Innovation treibt uns dazu an, intuitive Montagesätze zu entwickeln, die die Installationszeiten verkürzen, während unsere umfangreiche und flexible Lieferkette es uns ermöglicht, eine Vielzahl von technischen Optionen und eine hohe Fertigungsquantität anzubieten.

Durch die kontinuierliche Weiterentwicklung unserer Produkte zur Verbesserung von Funktionalität und Design haben wir es zum Ziel gemacht, das Leben sowohl für Installateure als auch für Benutzer zu erleichtern.



WERTE

- Ehrlichkeit
- Kongruenz
- Integrität
- Genauigkeit
- Höflichkeit
- Kreativität
- Innovation

Designed. Developed. Delivered.



ANSPRECHPARTNER & KONTAKT

Unser Verkaufsteam ist auf Kundenservice und Weiterentwicklung fokussiert.

Unser Ziel ist es, verschiedene Lösungen für so viele Hersteller wie möglich anzubieten und uns selbst als wichtiger Zulieferer der Automobilindustrie zu positionieren.

Bitte kontaktieren Sie uns bei jeglichen Fragen durch eine der untenstehenden Möglichkeiten - wir sind schnell erreichbar und helfen Ihnen gerne weiter.

Techniker

Jede technische Frage bei der Montage oder Anwendung können Sie mit unseren Technikern telefonisch besprechen. Vieles kann bereits durch einfache Analyse und Lieferung eines Ersatzteils gelöst werden.

Der regelmäßige Service Ihrer Ausrüstung ist für den langfristigen und reibungslosen Einsatz sehr wichtig. Bei mangelhafter grundlegender Wartung und Nichteinhaltung der Serviceintervalle können Sie die Garantieansprüche verlieren.

Trotzdem stehen wir Ihnen natürlich immer mit Rat und Tat zur Seite, sollte wider Erwarten mal etwas nicht mehr funktionieren.

Vertrieb & Technischer Support

 02293 - 81652-0  02293 - 81652-29  info@alphadynamik.de

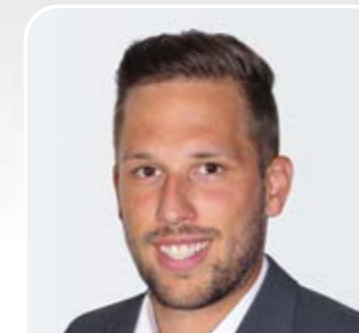

Michel Hock
Verkaufsleiter



Ben Seidler
Technischer Vertrieb

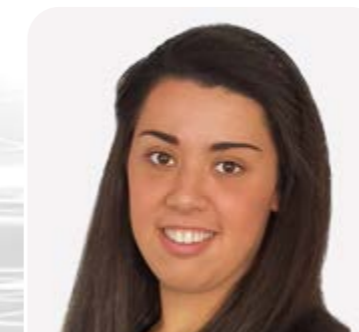

Roxanna Bartolomei
Auftragsbearbeitung
& Kundenservice



Sandra Teuber
Auftragsbearbeitung
& Kundenservice



AlphaDynamik GmbH & Co. KG | Alte Ziegelei 5, 51588 Nümbrecht-Elsenroth

Besuchen Sie unsere Website: alphadynamik.de für die Suche nach dem passenden Einbaupartner und vielen weiteren nützlichen Informationen rund um unsere Produkte!

Website anschauen





Flotten und Flottenausrüster stehen im Mittelpunkt unseres Geschäfts.

Wir bringen unser beträchtliches Wissen, unsere Erfahrung und unsere Kreativität in die Herausforderungen und Projekte ein, die im Flottenbereich anstehen. Ob Krankenwagen, Lieferfahrzeuge für die letzte Meile, Dienstleister oder Personenbeförderungsfahrzeuge - wir sind bestens vertraut mit den Einschränkungen und Möglichkeiten, mit denen Flottenbetreiber konfrontiert sind, und mit dem einzigartigen Druck, der auf allen Partnern, Herstellern von Originalteilen und Ausrüstern lastet, die diese Flotten liefern, ausstatten und warten. Deshalb haben wir bei AlphaDynamik unser Kerndienstleistungsangebot entwickelt, um Sie zu unterstützen.

Entwurf. Entwicklung. Produktionsmanagement.

Unsere einzigartige Herangehensweise an die Projekte unserer Kunden hat uns in der Branche hervorgehoben und es uns ermöglicht, wichtige Projekte zu sichern und durchzuführen. Wir bieten einen kompletten, schlüsselfertigen Service, der 3 Hauptphasen umfasst:

Entwurf

Dies ist die Beratungsphase mit dem Kunden, um die Anforderungen des Projekts festzulegen und zu einem Konzept zu gelangen, das die Anforderungen aller beteiligten Parteien erfüllt und einen Rahmen für die technische Entwicklung des Produkts bietet.

Damit werden im Wesentlichen die Parameter für die Entwicklung der Innovation festgelegt. In dieser Phase ist es wichtig, dass wir uns darauf einigen, wer für die verschiedenen Elemente des Projekts verantwortlich ist, damit wir alle Garantie- und Gewährleistungsverpflichtungen erfüllen können.



Entwicklung

Bei der Umsetzung des Entwurfs nehmen wir das Konzept und setzen es in die Realität um. Dabei integrieren wir modernste Mechanik, Materialien und Elektronik und stellen sicher, dass wir bei jedem Teil und jeder Funktion eines Produkts ein einheitliches Designthema und eine Qualitätssicherung gewährleisten.

Wir schaffen eine praktische und einfache Lösung, die nicht nur dem Endverbraucher ein optimales Erlebnis bietet, sondern auch dem Installateur innovative, zeit- und kostensparende Vorteile verschafft. Wir arbeiten mit Ihnen zu jedem Zeitpunkt als Partner zusammen und präsentieren Ihnen Informationen und Feedback auf einfache, prägnante und leicht verständliche Weise. Sobald Sie den Entwürfen zugestimmt haben, erstellen wir Prototypen für Tests vor Ort. Falls Anpassungen erforderlich sind, setzen wir diese um und führen weitere Feldtests durch, bis alle Parameter zufriedenstellend sind.

Im Rahmen des Zulassungsverfahrens führen wir bei Bedarf Tests gemäß allen Industrienormen und relevanten Zulassungen durch, die von den Behörden oder Ihnen als Kunden gefordert werden. Homologation, Typenzulassung und CE-Zulassung sowie andere Zulassungen sind Teil unseres Dienstleistungspakets.

Produktionsmanagement

Anstatt uns ausschließlich auf unsere internen Produktionskapazitäten zu verlassen, die durch technische Möglichkeiten und Produktionsflächen begrenzt sind, haben wir wichtige Produktions-partnerschaften mit mehreren Herstellern in Deutschland und Europa aufgebaut. Wir können beträchtliche Skalierungsoptionen, vielfältige technische Möglichkeiten und modernste Fertigungsprozesse anbieten.

Ein wichtiger Teil der Entwicklungsphase besteht darin, den neuesten Stand der Technik zu ermitteln und einzubeziehen und die besten Partner zu finden. Alle sensiblen Bereiche der Veredelung werden im eigenen Haus bearbeitet, um den Schutz des geistigen Eigentums zu gewährleisten, etwaige Fertigungslücken zu schließen und eine Qualitätskontrolle durchzuführen. Wir managen die gesamte Lieferkette für Ihr Projekt, indem wir die Fertigungszahlen, die Qualitätskontrolle und die Liefertermine verwalten, um einen reibungslosen Ablauf Ihres Projekts zu gewährleisten. Wir freuen uns auf eine unverbindliche Beratung zu Ihrem Projekt.

WARUM UNSERE KUNDEN UNS SCHÄTZEN

Die Qualität Ihrer Produkte ist sehr hoch.

Bei Kontakten mit Ihnen und bei eventuell auftretenden Problemen überzeugen Sie mit einem schnellen und zuvorkommenden Service und schlagen uns einen Lösungsweg vor. Bei Anfragen reagieren Sie schnell und haben bei Rückfragen stets eine fachmännische Antwort.

Carsten Blaurock | Geschäftsführer
Sonderfahrzeugbau Walschleben GmbH

Gutes Team, gute Zusammenarbeit und dass seit Jahren!

Alexander Jung | Fahrzeugbau Jung

Probleme bei Lieferung, Qualität oder Beratung habe ich noch nie erlebt, einfach nur gut!

Peter Kessinger | Gebietsverkaufsleiter | Wenzel

„Mit der Firma Alphadynamik arbeiten wir bereits seit vielen Jahren zusammen. Sie sind unsere erste Wahl, wenn es um Anbauteile für Nutzfahrzeuge geht! Wir schätzen die gute Erreichbarkeit, das Fachwissen, die kurzen Lieferzeiten und den freundlichen Service. Bei Problemen wird prompt geholfen und Anfragen werden am gleichen Tag bearbeitet. Vielen Dank für die gute Zusammenarbeit!“

Mirko Mateew | Geschäftsführer
Kurierbedarf.com

„Schnelle und kompetente Beratung, auch bei etwa kniffligen Kundenwünschen!“

Die Infos, auch evtl. Antworten auf Fragen die noch offen waren, kommen schnell und präzise zurück.“

Karsten Zimmermann - Hermann Schlegel GmbH & Co. KG

„Ich bin Neukunde und über das WWW auf Eure Firma und die Produkte bereits vor längerer Zeit aufmerksam geworden.“

Jetzt brauchte ich Eure Hilfe, da ich Produkte (gebraucht aus Unfallauto) ausgebaut habe und diese Produkte weiter verwenden möchte. Ihr habt mir bis jetzt weitergeholfen und ich hoffe es bleibt so. Die nächsten Wünsche kommen zeitnah. Vielen Dank und weiter so !!!!“

Herr S. | Rockn Roller Store Dresden

Wir arbeiten nun seit vielen Jahren zusammen. Wir wollten einfach mal DANKE sagen. Es gibt nur sehr wenige Partner, die so zuverlässig sind und es Verstanden haben, das nicht wir der Nutzer der Ware sind, sondern unser Kunde. Sie setzen alles daran, dass wir unsere Kundenzusagen halten können.

Robin Holzmann | Trabeo Fahrzeugausbau GmbH

„Wir sind gern mit Ihnen in Geschäftsverbindungen, da wir auch immer bei unseren individuellen Problemen kompetent beraten werden.“

Frau M. | Die Reisemobil Manufaktur

„Weiter so! Wir freuen uns auf ein weiteres gemeinsames Wachstum.“

M-S-L Fahrzeugeinrichtungen e.K.

KUNDENBEDÜRFNISSE

So individuell wie unsere Lösungen

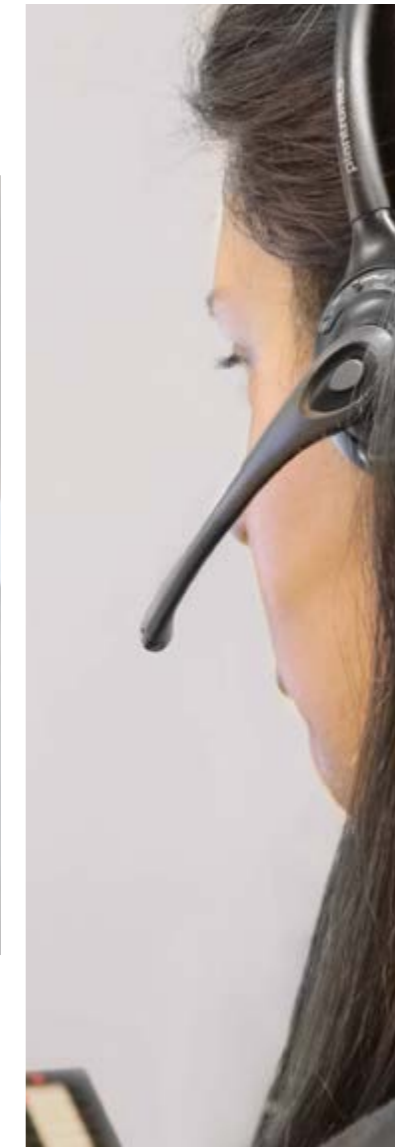

PRODUKTE NACH BAUKASTENSYSTEM

- Von der Basic Version bis zur individualisierten Sonderausführung
- Optimaler Budgeteinsatz

UNSER SERVICE

- Planung & Beratung
- Implementation & Kontrolle
- After Sales Service

ALLE LÖSUNGEN AUS EINER HAND

- Ein persönlicher Ansprechpartner - wir sind für Sie da!
- Geringer Zeitaufwand

NAVIGATIONSSEITE

Navigation durch unseren Katalog

Unser Katalog wurde so entwickelt, dass Sie die Produkte, die Sie benötigen, dank einfacher und effektiver Navigation schnellstmöglich finden können.

Tipps für die Nutzung unseres Katalogs

Am Seitenrand befinden sich farblich kodierte Produktgruppen-Namen, die Sie durch die verschiedenen Abschnitte für die Produkte leiten.



Scannen Sie unsere QR-Codes, um Videos über unsere Produkte auf unserer YouTube-Seite anzusehen, oder zusätzliche Produktinformationen zu erhalten.

Wichtige Merkmale mit Symbolen einfach zu erkennen



Tragkraft:
250 kg



Besonderheit:
Universal einsetzbar



Einbauhöhe:
76 mm

Die Seitenzahlen werden auf den einzelnen Seiten unten links und rechts angegeben.

Unsere Kontaktinformationen werden im Katalog auf jeder linken Seite angegeben - so haben Sie unsere Daten immer zur Hand, wenn Sie Rückfragen haben oder eine Bestellung aufgeben möchten.



Schlüsselfertige Zugangslösungen für Transporter

INHALT

Auf den nachfolgend aufgeführten Seiten finden Sie die passenden Produkte für die jeweiligen Fahrzeughersteller.



Fahrzeughersteller - Produktübersicht 14

Trittstufen 36

Serie X3.....	38
Serie ESM.....	40
Serie M2.....	41
Serie ST.....	42
Serie ETB.....	44
Serie E1.....	46
Serie ESE.....	48
Serie TCE.....	49
Serie SCE.....	50
Serie E2/E3.....	51
Serie HER.....	52
Serie HTE.....	53
Serie AKF.....	54
Serie AKT.....	55
Serie GT.....	56
Serie HTF.....	58
Serie HQ.....	60



Rampen 62

Serie EASY.....	64
Serie PRO.....	65
Serie PRO-M.....	66
Serie CARGO.....	68
Serie DFM.....	69
Serie SFM.....	70
Serie TMM.....	71



Sicherheit & Innenausstattung 72

Serie ATG.....	74
Haltegriffe.....	76
Serie CF Classic.....	78
Serie CF Slim.....	79
Serie CF Slim XL.....	80
Serie BL.....	80
Schultergurt.....	81
Gurtablagebox.....	81
Serie AS.....	82



Dachträger 84

Serie LA.....	86
Serie CVA.....	88
Serie LS.....	90
Serie PA.....	92
Serie PG.....	93
Serie HKL.....	94
Serie CTE.....	96
Serie CTL.....	98
Serie HTS.....	99
Serie TR.....	100
Serie LH 2000.....	101



Schutz 102

Serie Arizona.....	104
Serie Protec.....	105
Serie Montana.....	106
Serie Eurobar.....	107
Serie Nevada Standard.....	108
Serie Tour.....	109
Serie GMS.....	110



**Fahrzeughersteller
- Produktübersicht**



Serie X3 | Mechanische türkombinierte Trittstufe



Serie ST | Seitliche starre Trittstufe



Serie ETB | Seitliche vollautomatische Trittstufe elektrisch

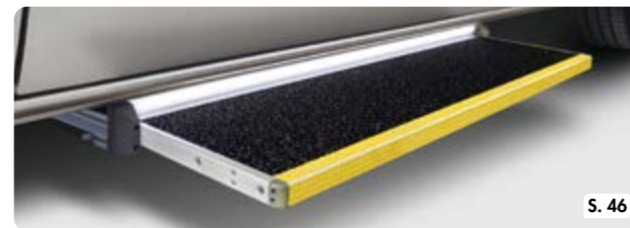

Serie E1 | Elektrische Trittstufe mit Power-Mode



Serie ESE | Seitliche vollautomatische Kassettenstufe



Serie SCE | Seitliche Heavy-Duty elektrische Schwenk-Trittstufe



Serie TCE | Seitliche elektrische Teleskop-Trittstufe



Serie HTE | Hecktrittstufe aus Edelstahl



Serie AKT | Heckauftritt für AHK



Serie GT | Gefederte Hecktrittstufe

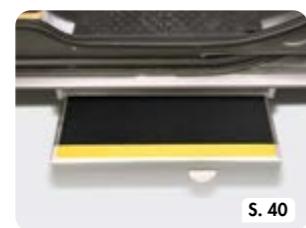

Serie ESM | Seitliche manuelle Kassettenstufe



Serie AKF | Heckauftritt für AHK (einseitig oder beidseitig)



Serie HQ | Einschiebbare Hecktrittstufe



Serie HER | Hecktrittstufe aus Edelstahl



Serie HTF | Hecktrittstufe aus Stahl feuerverzinkt



Serie ATG | Einschiebbare Hecktrittstufe

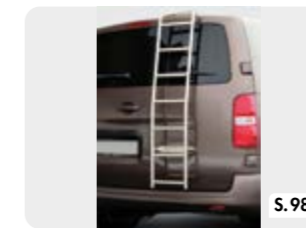

Serie CTL | Hecktürleiter aus Edelstahl



Serie HKL | Hecktürleiter zum Klemmen



Serie CTE | Hecktürleiter aus Edelstahl



Serie LA | Dachgepäckträger aus Aluminium



Serie CVA | Dachgepäckträger aus Edelstahl

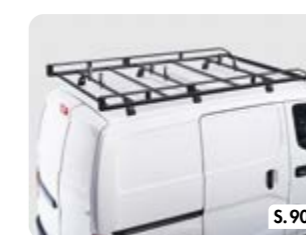

Serie LS | Dachgepäckträger aus Stahl



Serie Arizona | Seitenschweller-schutzrohre aus Edelstahl



Serie PA | Dachträger aus Aluminium



Serie PG | Dachträger aus Stahl



Serie Protec | Seitenschweller-schutzrohre aus Edelstahl



Serie Eurobar | Frontbügel aus Edelstahl



Serie Nevada Standard | Ladekantenschutz



Serie GMS | Motor- und Getriebebeschütz



Serie Tour | Schweller-schutz mit integriertem Trittbrett



Serie Montana | Heckschutzrohre aus Edelstahl



Serie E1 | Elektrische Trittstufe mit Power-Mode



Serie X3 | Mechanische türkombinierte Trittstufe



Serie ESE | Seitliche vollautomatische Kassettenstufe



Serie ESM | Seitliche manuelle Kassettenstufe



Serie ST | Seitliche starre Trittstufe



Serie TCE | Seitliche elektrische Teleskop-Trittstufe

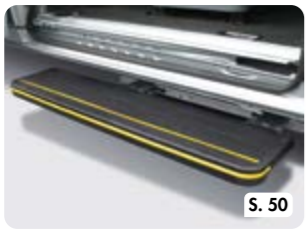

Serie SCE | Seitliche Heavy-Duty elektrische Schwenk-Trittstufe



Serie HTE | Hecktrittstufe aus Edelstahl



Serie HTF | Hecktrittstufe aus Stahl feuerverzinkt



Serie AKF | Heckauftritt für AHK (einseitig oder beidseitig)



S. 54



Serie AKT | Heckauftritt für AHK



Serie HER | Hecktrittstufe aus Edelstahl



Serie ETB | Seitliche vollautomatische Trittstufe elektrisch

S. 44



Serie HQ | Einschiebbarer Hecktrittstufe



Serie CTE | Hecktürleiter aus Edelstahl

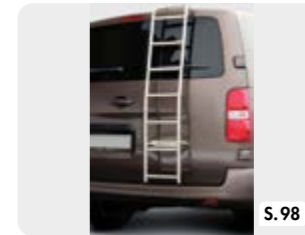

Serie CTL | Hecktürleiter aus Edelstahl



Serie HKL | Hecktürleiter zum Klemmen



Serie HTS | Hecktürleiter aus Stahl



Serie LS | Dachgepäckträger aus Stahl



Serie LA | Dachgepäckträger aus Aluminium



Serie CVA | Dachgepäckträger aus Edelstahl



Serie PA | Dachträger aus Aluminium



Serie PG | Dachträger aus Stahl



Serie Protec | Seitenschwellerschutzrohre aus Edelstahl

S. 105



Serie Arizona | Seitenschwellerschutzrohre aus Edelstahl

S. 104



Serie Nevada Standard | Ladekantenschutz

S. 108



Serie GMS | Motor- und Getriebebeschutz

S. 110



Serie Tour | Schwellerschutz mit integriertem Trittbrett

S. 109



Serie Eurobar | Frontbügel aus Edelstahl

S. 107



Serie Montana | Heckschutzrohre aus Edelstahl

S. 106



Serie X3 | Mechanische türkombinierte Trittstufe



Serie ESE | Seitliche vollautomatische Kassettenstufe



Serie TCE | Seitliche elektrische Teleskop-Trittstufe



Serie ETB | Seitliche vollautomatische Trittstufe elektrisch



Serie ST | Seitliche starre Trittstufe

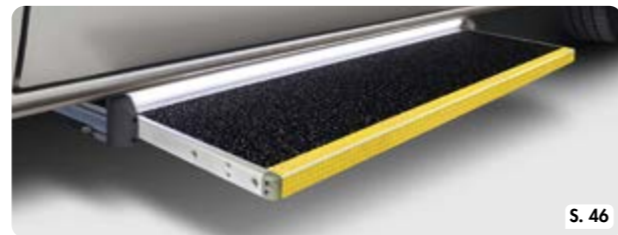

Serie E1 | Elektrische Trittstufe mit Power-Mode



Serie SCE | Seitliche Heavy-Duty elektrische Schwenk-Trittstufe



Serie HER | Hecktrittstufe aus Edelstahl



Serie HTE | Hecktrittstufe aus Edelstahl



Serie HTF | Hecktrittstufe aus Stahl feuerverzinkt



Serie ESM | Seitliche manuelle Kassettenstufe



Serie GT | Gefederte Hecktrittstufe



Serie AKF | Heckauftritt für AHK (einseitig oder beidseitig)

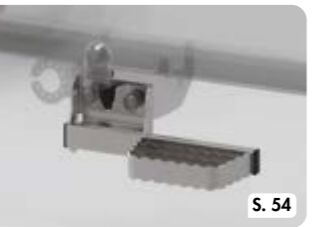

S. 54

S. 56

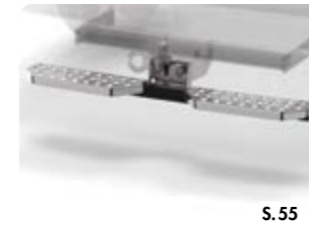

Serie AKT | Heckauftritt für AHK



Serie HQ | Einschiebbare Hecktrittstufe



Serie ATG | Elektrischer Antrieb für Heckklappe



Serie HKL | Hecktürleiter zum Klemmen



Serie CTE | Hecktürleiter aus Edelstahl

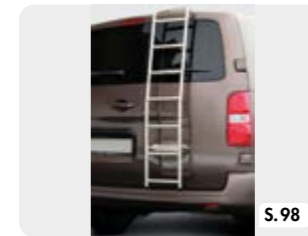

Serie CTL | Hecktürleiter aus Edelstahl



Serie HTS | Hecktürleiter aus Stahl



Serie LA | Dachgepäckträger aus Aluminium



Serie LS | Dachgepäckträger aus Stahl



Serie CVA | Dachgepäckträger aus Edelstahl



Serie PA | Dachträger aus Aluminium



Serie PG | Dachträger aus Stahl



Serie Eurobar | Frontbügel aus Edelstahl



Serie Protec | Seitenschwellerschutzrohre aus Edelstahl

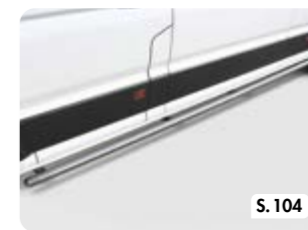

Serie Arizona | Seitenschwellerschutzrohre aus Edelstahl



Serie Nevada Standard | Ladekantenschutz



Serie GMS | Motor- und Getriebebeschutz



Serie Tour | Schwellerschutz mit integriertem Trittbrett



Serie Montana | Heckschutzrohre aus Edelstahl



S. 56

Serie GT | Gefederte Hecktrittstufe



S. 48

Serie ESE | Seitliche vollautomatische Kassettenstufe



S. 49

Serie TCE | Seitliche elektrische Teleskop-Trittstufe



S. 55

Serie AKT | Heckauftritt für AHK



S. 40

Serie ESM | Seitliche manuelle Kassettenstufe

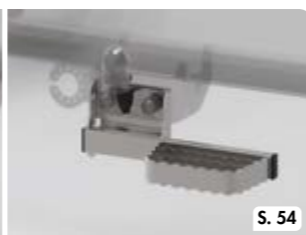

S. 54

Serie AKF | Heckauftritt für AHK (einseitig oder beidseitig)



S. 86

Serie LA | Dachgepäckträger aus Aluminium



S. 90

Serie LS | Dachgepäckträger aus Stahl



S. 92

Serie PA | Dachträger aus Aluminium



S. 94

Serie HKL | Hecktürleiter zum Klemmen



S. 93

Serie PG | Dachträger aus Stahl



S. 109

Serie Tour | Schwellerschutz mit integriertem Trittbrett



S. 106

Serie Montana | Heckschutzrohre aus Edelstahl



S. 44

Serie ETB | Seitliche vollautomatische Trittstufe elektrisch



S. 49

Serie TCE | Seitliche elektrische Teleskop-Trittstufe



S. 50

Serie SCE | Seitliche Heavy-Duty elektrische Schwenk-Trittstufe



S. 58

Serie HTF | Hecktrittstufe aus Stahl feuerverzinkt



S. 55

Serie AKT | Heckauftritt für AHK



S. 54

Serie AKF | Heckauftritt für AHK (einseitig oder beidseitig)



S. 56

Serie GT | Gefederte Hecktrittstufe



S. 40

Serie ESM | Seitliche manuelle Kassettenstufe



S. 107

Serie Eurobar | Frontbügel aus Edelstahl



S. 60

Serie HQ | Einschiebbarer Hecktrittstufe



S. 86

Serie LA | Dachgepäckträger aus Aluminium



S. 90

Serie LS | Dachgepäckträger aus Stahl



S. 93

Serie PG | Dachträger aus Stahl



S. 96

Serie CTE | Hecktürleiter aus Edelstahl



S. 99

Serie HTS | Hecktürleiter aus Stahl



S. 106

Serie Montana | Heckschutzrohre aus Edelstahl



Serie X3 | Mechanische türkombinierte Trittstufe

MADE
IN
GERMANY

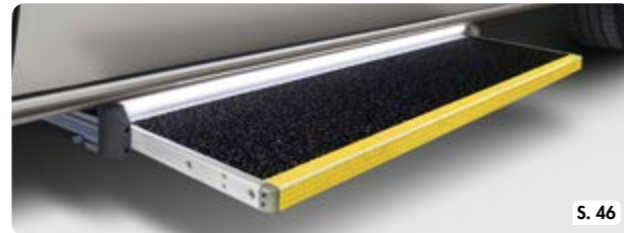

Serie E1 | Elektrische Trittstufe mit Power-Mode

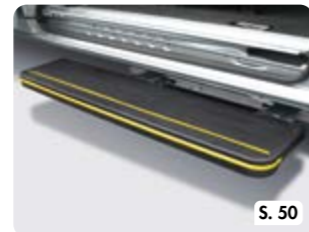

Serie SCE | Seitliche Heavy-Duty elektrische Schwenk-Trittstufe



Serie ESE | Seitliche vollautomatische Kassettenstufe



Serie ST | Seitliche starre Trittstufe

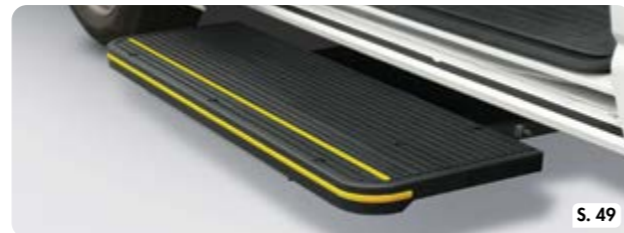

Serie TCE | Seitliche elektrische Teleskop-Trittstufe



Serie HTE | Hecktrittstufe aus Edelstahl

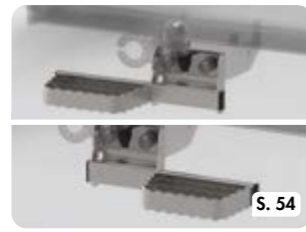

Serie AKF | Heckauftritt für AHK (einseitig oder beidseitig)



Serie ETB | Seitliche vollautomatische Trittstufe elektrisch



Serie HTF | Hecktrittstufe aus Stahl feuerverzinkt



Serie GT | Gefederte Hecktrittstufe



Serie AKT | Heckauftritt für AHK



Serie HER | Hecktrittstufe aus Edelstahl (einseitig/beidseitig)



Serie HQ | Einschiebbare Hecktrittstufe



Serie ESM | Seitliche manuelle Kassettenstufe



Serie HKL | Hecktürleiter zum Klemmen



Serie HTS | Hecktürleiter aus Stahl



Serie CVA | Dachgepäckträger aus Edelstahl



Serie LA | Dachgepäckträger aus Aluminium



Serie LS | Dachgepäckträger aus Stahl



Serie PG | Dachträger aus Stahl



Serie PA | Dachträger aus Aluminium



Serie Protec | Seitenschwellerschutzrohre aus Edelstahl



Serie ATG | Elektrischer Antrieb für Heckklappe



Serie CTE | Hecktürleiter aus Edelstahl



Serie Eurobar | Frontbügel aus Edelstahl



Serie Nevada Standard | Ladekantenschutz



Serie Arizona | Seitenschwellerschutzrohre aus Edelstahl



Serie GMS | Motor- und Getriebebeschutz



Serie Tour | Schwellerschutz mit integriertem Trittbrett



Serie Montana | Heckschutzrohre aus Edelstahl



Serie X3 | Mechanische türkombinierte Trittstufe

MADE
IN
GERMANY



Serie ESM | Seitliche manuelle Kassettenstufe

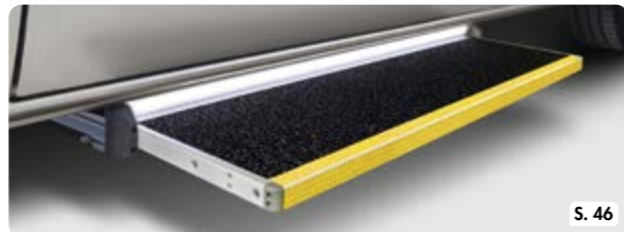

Serie E1 | Elektrische Trittstufe mit Power-Mode



Serie ESE | Seitliche vollautomatische Kassettenstufe



Serie TCE | Seitliche elektrische Teleskop-Trittstufe

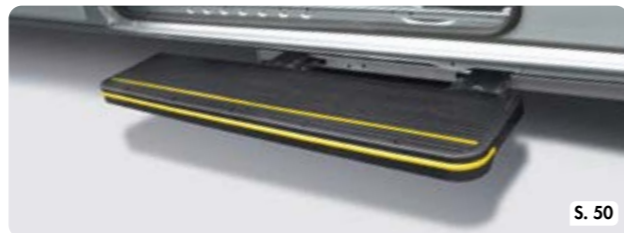

Serie SCE | Seitliche Heavy-Duty elektrische Schwenk-Trittstufe

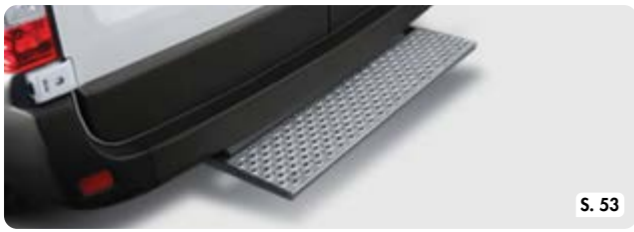

Serie HTE | Hecktrittstufe aus Edelstahl



Serie AKT | Heckauftritt für AHK



Serie AKF | Heckauftritt für AHK (einseitig oder beidseitig)



Serie HTF | Hecktrittstufe aus Stahl feuerverzinkt



Serie HER | Hecktrittstufe aus Edelstahl (einseitig oder beidseitig)



Serie HQ | Einschiebbare Hecktrittstufe



Serie CTE | Hecktürleiter aus Edelstahl

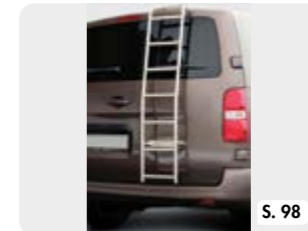

Serie CTL | Hecktürleiter aus Edelstahl



Serie HKL | Hecktürleiter zum Klemmen



Serie HTS | Hecktürleiter aus Stahl



Serie LS | Dachgepäckträger aus Stahl



Serie LA | Dachgepäckträger aus Aluminium



Serie Protec | Seitenschwellerschutzrohre aus Edelstahl



Serie PA | Dachträger aus Aluminium



Serie PG | Dachträger aus Stahl



Serie Arizona | Seitenschwellerschutzrohre aus Edelstahl



Serie Eurobar | Frontbügel aus Edelstahl



Serie Nevada Standard | Ladekantenschutz



Serie GMS | Motor- und Getriebebeschutz



Serie Tour | Schwellerschutz mit integriertem Trittbrett



Serie Montana | Heckschutzrohre aus Edelstahl

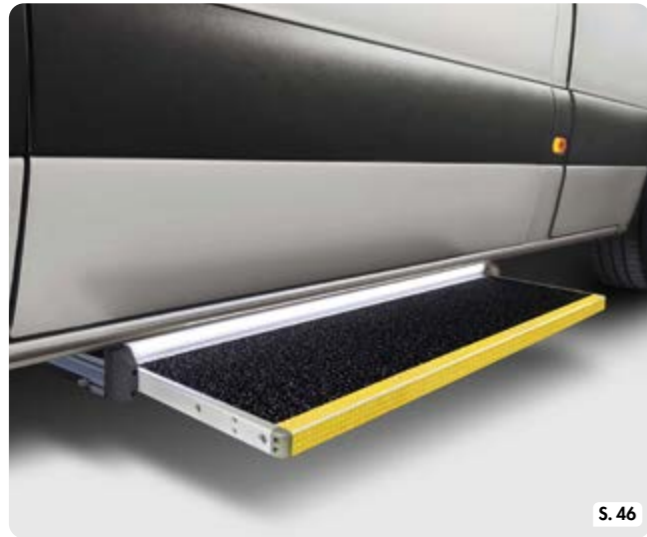

Serie E1 | Elektrische Trittstufe mit Power-Mode



Serie X3 | Mechanische türkombinierte Trittstufe



Serie ESE | Seitliche vollautomatische Kassettenstufe

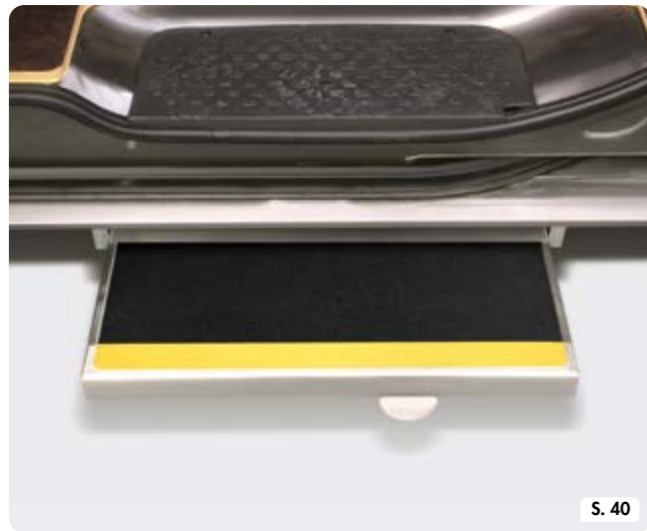

Serie ESM | Seitliche manuelle Kassettenstufe



Serie TCE | Seitliche elektrische Teleskop-Trittstufe

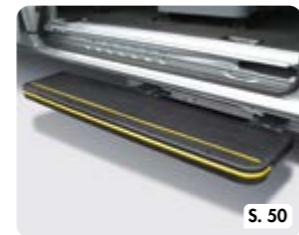

Serie SCE | Seitliche Heavy-Duty elektrische Schwenk-Trittstufe



Serie HTF | Hecktrittstufe aus Stahl feuerverzinkt



Serie HTE | Hecktrittstufe aus Edelstahl



Serie HER | Hecktrittstufe aus Edelstahl



Serie AKF | Heckauftritt für AHK (einseitig oder beidseitig)



Serie AKT | Heckauftritt für AHK



Serie HQ | Einschiebbare Hecktrittstufe



Serie CTE | Hecktürleiter aus Edelstahl



Serie CTL | Hecktürleiter aus Edelstahl



Serie HTS | Hecktürleiter aus Stahl



Serie HKL | Hecktürleiter zum Klemmen



Serie CVA | Dachgepäckträger aus Edelstahl



Serie LA | Dachgepäckträger aus Aluminium



Serie LS | Dachgepäckträger aus Stahl



Serie PA | Dachträger aus Aluminium



Serie PG | Dachträger aus Stahl



Serie Protec | Seitenschwellerschutzrohre aus Edelstahl



Serie Arizona | Seitenschwellerschutzrohre aus Edelstahl



Serie Nevada Standard | Ladekantenschutz



Serie Eurobar | Frontbügel aus Edelstahl



Serie GMS | Motor- und Getriebebeschutz



Serie Tour | Schwellerschutz mit integriertem Trittbrett



Serie Montana | Heckschutzrohre aus Edelstahl



PEUGEOT



Serie ETB | Seitliche vollautomatische Trittstufe elektrisch

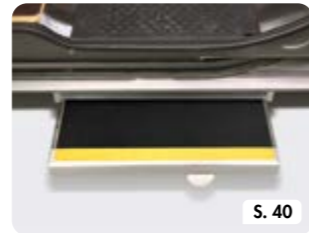

Serie ESM | Seitliche manuelle Kassettenstufe



Serie ESE | Seitliche vollautomatische Kassettenstufe



Serie X3 | Mechanische türkombinierte Trittstufe



Serie ST | Seitliche starre Trittstufe

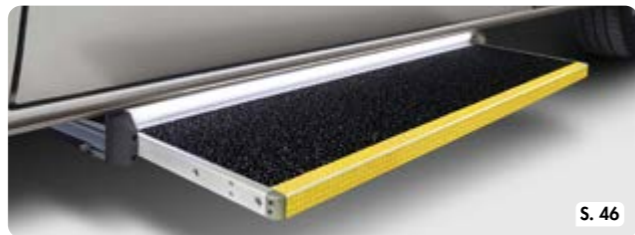

Serie E1 | Elektrische Trittstufe mit Power-Mode



Serie TCE | Seitliche elektrische Teleskop-Trittstufe



Serie HER | Hecktrittstufe aus Edelstahl

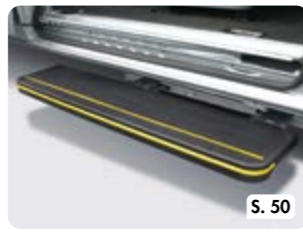

Serie SCE | Seitliche Heavy-Duty elektrische Schwenk-Trittstufe



Serie HTE | Hecktrittstufe aus Edelstahl



Serie AKF | Heckauftritt für AHK (einseitig oder beidseitig)



Serie AKT | Heckauftritt für AHK



Serie HTF | Hecktrittstufe aus Stahl feuerverzinkt



Serie GT | Gefederte Hecktrittstufe



Serie HQ | Einschiebbare Hecktrittstufe



Serie ATG | Elektrischer Antrieb für Heckklappe



Serie CTE | Hecktürleiter aus Edelstahl



Serie CTL | Hecktürleiter aus Edelstahl



Serie HTS | Hecktürleiter aus Stahl



Serie HKL | Hecktürleiter zum Klemmen



Serie CVA | Dachgepäckträger aus Edelstahl



Serie LA | Dachgepäckträger aus Aluminium



Serie LS | Dachgepäckträger aus Stahl



Serie PG | Dachträger aus Stahl



Serie PA | Dachträger aus Aluminium



Serie Protec | Seitenschweller-schutzrohre aus Edelstahl



Serie Arizona | Seitenschweller-schutzrohre aus Edelstahl



Serie Eurobar | Frontbügel aus Edelstahl



Serie Nevada Standard | Ladekantenschutz



Serie GMS | Motor- und Getriebe-schutz



Serie Tour | Schweller-schutz mit integriertem Tritt-brett



Serie Montana | Heckschutzrohre aus Edelstahl



Serie X3 | Mechanische türkombinierte Trittsstufe



S. 48
Serie ESE | Seitliche vollautomatische Kassettenstufe

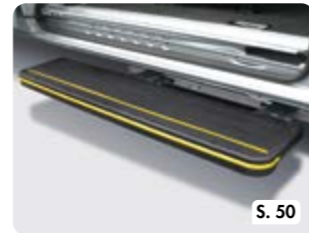

S. 50
Serie SCE | Seitliche Heavy-Duty elektrische Schwenk-Trittsstufe



S. 49
Serie TCE | Seitliche elektrische Teleskop-Trittsstufe



S. 46
Serie E1 | Elektrische Trittsstufe mit Power-Mode



S. 58
Serie HTF | Hecktrittstufe aus Stahl feuerverzinkt



S. 40
Serie ESM | Seitliche manuelle Kassettenstufe



S. 53
Serie HTE | Hecktrittstufe aus Edelstahl



S. 52
Serie HER | Hecktrittstufe aus Edelstahl



S. 54
Serie AKF | Heckauftritt für AHK (einseitig oder beidseitig)



S. 55
Serie AKT | Heckauftritt für AHK



S. 60
Serie HQ | Einschiebbare Hecktrittstufe



S. 96
Serie CTE | Hecktürleiter aus Edelstahl



S. 98
Serie CTL | Hecktürleiter aus Edelstahl



S. 99
Serie HTS | Hecktürleiter aus Stahl



S. 94
Serie HKL | Hecktürleiter zum Klemmen



S. 88
Serie CVA | Dachgepäckträger aus Edelstahl



S. 86
Serie LA | Dachgepäckträger aus Aluminium



S. 92
Serie PA | Dachträger aus Aluminium



S. 93
Serie PG | Dachträger aus Stahl



S. 90
Serie LS | Dachgepäckträger aus Stahl



S. 104
Serie Arizona | Seitenschweller-schutzrohre aus Edelstahl



S. 105
Serie Protec | Seitenschweller-schutzrohre aus Edelstahl



S. 107
Serie Eurobar | Frontbügel aus Edelstahl



S. 108
Serie Nevada Standard | Ladekantenschutz



S. 110
Serie GMS | Motor- und Getriebebeschutz



S. 109
Serie Tour | Schweller-schutz mit integriertem Trittbrett



S. 106
Serie Montana | Heckschutzrohre aus Edelstahl



TOYOTA



Serie X3 | Mechanische türkombinierte Trittstufe

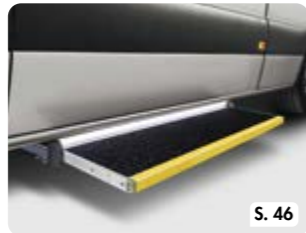

Serie E1 | Elektrische Trittstufe mit Power-Mode



Serie ESE | Seitliche vollautomatische Kassettenstufe

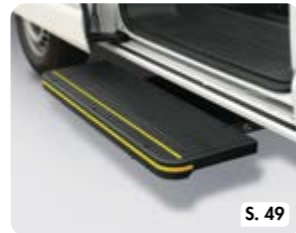

Serie TCE | Seitliche elektrische Teleskop-Trittstufe

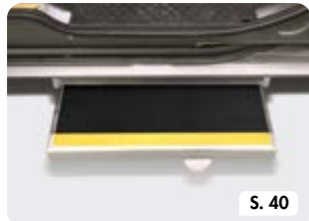

Serie ESM | Seitliche manuelle Kassettenstufe



Serie HTF | Hecktrittstufe aus Stahl feuerverzinkt



Serie HER | Hecktrittstufe aus Edelstahl



Serie HTE | Hecktrittstufe aus Edelstahl



Serie GT | Gefederte Hecktrittstufe



Serie AKT | Heckauftritt für AHK

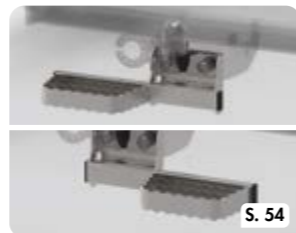

Serie AKF | Heckauftritt für AHK (einseitig oder beidseitig)



Serie HQ | Einschiebbarer Hecktrittstufe



Serie CTE | Hecktürleiter aus Edelstahl



Serie LA | Dachgepäckträger aus Aluminium



Serie LS | Dachgepäckträger aus Stahl



Serie PA | Dachträger aus Aluminium



Serie PG | Dachträger aus Stahl



Serie Arizona | Seitenschweller-schutzrohre aus Edelstahl



Serie Eurobar | Frontbügel aus Edelstahl



Serie GMS | Motor- und Getriebebeschütz



Serie Tour | Schweller-schutz mit integriertem Trittbrett



Serie Montana | Heckschutzrohre aus Edelstahl



Serie ESE | Seitliche vollautomatische Kassettenstufe



Serie AKT | Heckauftritt für AHK



Serie ESM | Seitliche manuelle Kassettenstufe



Serie ATG | Elektrischer Antrieb für Heckklappe



Serie AKF | Heckauftritt für AHK (einseitig oder beidseitig)

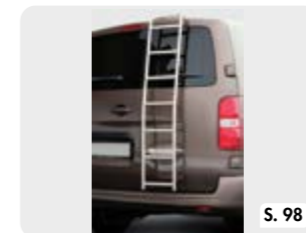

Serie CTL | Hecktürleiter aus Edelstahl



Serie HTS | Hecktürleiter aus Stahl



Serie LA | Dachgepäckträger aus Aluminium



Serie LS | Dachgepäckträger aus Stahl



Serie PA | Dachträger aus Aluminium



Serie PG | Dachträger aus Stahl



Serie Arizona | Seitenschweller-schutzrohre aus Edelstahl



Serie Protec | Seitenschweller-schutzrohre aus Edelstahl



Serie Nevada Standard | Ladekantenschutz



Serie Eurobar | Frontbügel aus Edelstahl



Serie GMS | Motor- und Getriebebeschütz



Serie Montana | Heckschutzrohre aus Edelstahl



Serie X3 | Mechanische türkombinierte Trittstufe



Serie ESE | Seitliche vollautomatische Kassettenstufe



Serie ETB | Seitliche vollauto-matische Trittstufe elektrisch

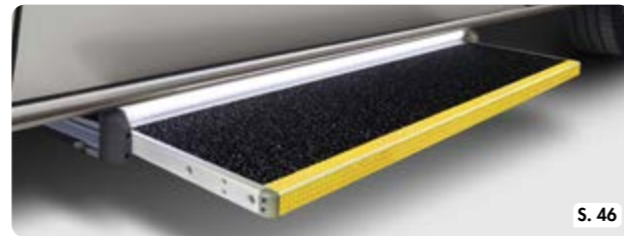

Serie E1 | Elektrische Trittstufe mit Power-Mode



Serie TCE | Seitliche elektrische Teleskop-Trittstufe



Serie SCE | Seitliche Heavy-Duty elektrische Schwenk-Trittstufe



Serie ST | Seitliche starre Trittstufe



Serie HTE | Hecktrittstufe aus Edelstahl



Serie HTF | Hecktrittstufe aus Stahl feuerverzinkt

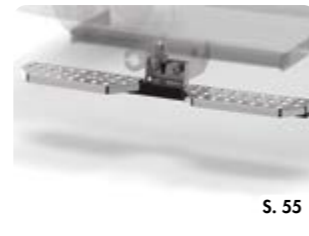

Serie AKT | Heckauftritt für AHK



Serie HER | Hecktrittstufe aus Edelstahl (einseitig/beidseitig)

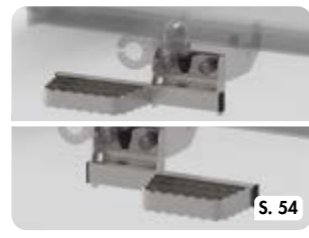

Serie AKF | Heckauftritt für AHK (einseitig oder beidseitig)



Serie GT | Gefederte Hecktrittstufe



Serie ESM | Seitliche manuelle Kassettenstufe



Serie HQ | Einschiebbare Hecktrittstufe



Serie ATG | Elektrischer Antrieb für Heckklappe



Serie HKL | Hecktürleiter zum Klemmen



Serie CTE | Hecktürleiter aus Edelstahl

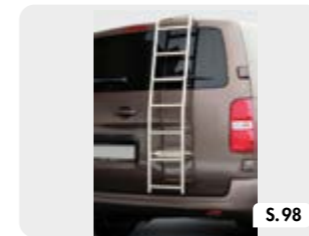

Serie CTL | Hecktürleiter aus Edelstahl



Serie HTS | Hecktürleiter aus Stahl



Serie CVA | Dachgepäckträger aus Edelstahl



Serie LA | Dachgepäckträger aus Aluminium



Serie LS | Dachgepäckträger aus Stahl



Serie PA | Dachträger aus Aluminium



Serie PG | Dachträger aus Stahl



Serie Eurobar | Frontbügel aus Edelstahl



Serie Protec | Seitenschweller-schutzrohre aus Edelstahl



Serie Arizona | Seitenschweller-schutzrohre aus Edelstahl



Serie Nevada Standard | Ladekantenschutz



Serie GMS | Motor- und Getriebeschutz



Serie Tour | Schweller-schutz mit integriertem Tritt-brett



Serie Montana | Heckschutzrohre aus Edelstahl



Trittstufen

Unsere Einstiegsstufen für Kleinbusse und Transporter

AlphaDynamik bietet Ihnen das größte Trittstufen-Portfolio im deutschsprachigen Raum, um Ihren individuellen Anforderungen stets gerecht zu werden.

Seitliche Trittstufen:

- 1. Mechanisch
- 2. Starr
- 3. Elektrisch

- Auftrittsweiten von 450 bis 1.400 mm

4. Hecktrittstufen:

- Individuelle Lösungen für Ihren Einsatzfall
- Auftrittsweiten von 230 mm bis 2.000 mm - für Fahrzeuge mit und ohne Anhängerkupplung
- Verschiedene Ausführungen

Der Einbau aller elektrischen Trittstufen muss durch einen erfahrenen Fahrzeugelektriker mit entsprechender Qualifikation erfolgen, damit eine korrekte und sichere Installation der Trittstufen gewährleistet wird.

Für einen sicheren Betrieb der elektrischen Trittstufen ist es erforderlich, dass diese mindestens alle sechs Monate gewartet werden.



Produktübersicht: (1. Mechanisch, 2. Starr, 3. Elektrisch, 4. Hecktrittstufe, 5. E-Fahrzeuge)



Serie X3
Mechanische türkombinierte Trittstufe



Serie ESM
Seitliche manuelle Kassettenstufe



Serie M2
Manuelle Mehrfach-Trittstufe



Serie ST
Seitliche, starre Trittstufe



Serie ETB
Vollautomatische seitliche Schwenk-Stufe



Serie E1
Elektrische Trittstufe mit Power-Mode



Serie ESE
Seitliche vollautomatische Kassettenstufe



Serie TCE
Seitliche elektrische Teleskop-Trittstufe



Serie SCE
Seitliche Heavy-Duty elektrische Schwenk-Trittstufe



Serie E2/E3
Elektrische Mehrfach-Trittstufe



Serie HER
Hecktrittstufe aus Edelstahl (Einzel- oder Doppelstufe)



Serie HTE
Hecktrittstufe aus Edelstahl, mittig



Serie AKF
Heckauftritt für AHK, Edelstahl offene Struktur



Serie AKT
Heckauftritt für AHK, Edelstahl gelocht



Serie GT
Gefederte Hecktrittstufe, Stahl feuerverzinkt



Serie HTF
Hecktrittstufe aus Stahl feuerverzinkt, mittig



Serie HQ
Einschiebbare Hecktrittstufe, Stahl pulverbeschichtet



SERIE X3

Mechanische türkombinierte Trittstufe



Das unverkennbare Design und die innovative Konstruktion überzeugen auf ganzer Linie. Die technische Neuentwicklung garantiert höchste Rutschfestigkeit (R13) und die Duplex-Beschichtung lässt Rost keine Chance. Aufgrund der geschlossenen Bauweise ist die Mechanik optimal geschützt und die türkombinierte Funktion lässt durch einfaches Ein- und Ausfahren der Stufe keinen Platz für Kompromisse.

Aufgrund unserer langjährigen Erfahrung im Personen- und Krankentransport und mithilfe wertvollem Kundenfeedback haben wir eine Trittstufe entwickelt, die den Kundenwünschen und -erwartungen gerecht wird und eine optimale Problemlösung bietet.

So entstand die vollautomatische Trittstufe der Serie X3 – 100 % entwickelt, konstruiert und hergestellt in Deutschland.



Tragkraft:
350 kg



Abmessungen:
1000 x 295 mm
1200 x 295 mm



Einbauhöhe:
76 mm



Gewicht:
ab 22,5 kg



Besonderheit:
Vollautomatisch
ohne Strom

Für folgende Fahrzeugmarken verfügbar.
Siehe Webshop: www.alphadynamik.de

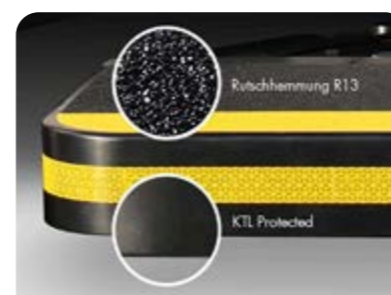

Beschichtung

- Die KTL-Beschichtung zeichnet sich durch eine sehr gute Korrosionsbeständigkeit aus, auch in Hohlräumen und an scharfen Kanten
- Durch eine Passivierung in der Vorbehandlung wird der Korrosionsschutz nochmals deutlich erhöht
- Geprüfte Steinschlagbeständigkeit nach DIN 55996-1
- Resistent gegen aggressive Säuren und Laugen
- Harte Oberfläche
- Zusätzliche Duplex Beschichtung der Kasette (Pulverbeschichtung in RAL Farben)
- Beständig gegen Steinschlag und Salzwasser
- Salzsprühnebeltest nach DIN ISO 9227 bis 1000 Std.
- Beschichtung nach Automotive-Norm



Rutschhemmung

- Rutschhemmung R13 nach DIN 51130
- Verdrängungsraum VO4 nach DIN 51130
- Hohe Abriebfestigkeit (Aluminiumoxydkörnung)
- UV-Beständig und Temperaturstabil
- Resistent gegen Chemikalien (Öl, Bremsflüssigkeit,...)
- Klassifikation C nach DIN 51097
- Geprüft auf 1 Mio. Begehungen



Mechanik

- 100% entwickelt, konstruiert und hergestellt in Deutschland
- Wartungsfreie Gleitlager aus Tribopolymer
- Geschlossene Kasette schützt die Mechanik vor äußeren Einflüssen
- Schmiermittelfrei
- Hohe Schmutzunempfindlichkeit
- Korrosionsfreie Gleitlager
- Sehr gute Medienbeständigkeit
- Bei Bedarf können Lager auf einfachste Weise getauscht werden (Clipslager)

Video anschauen



Trittstufe bereits komplett ausgefahren, wenn die Tür halb geöffnet ist



Trittstufe eingefahren

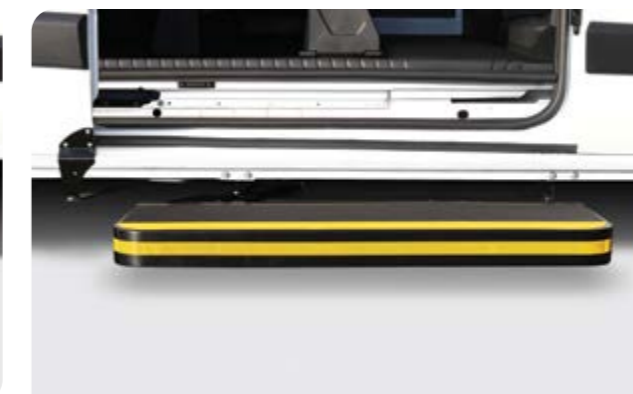

Trittstufe ausgefahren



Serie ESM

Seitliche manuelle Kassettenstufe

Merkmale

- Grundausstattung: Fahrzeugspezifischer Einbausatz/ Warnleuchte
- Fährt durch Betätigen des Fußpedals aus
- Gasdruckfeder sorgt für ein sicheres Ein- und Ausfahren der Trittstufe
- Edelstahl-Kassette schützt innenliegende Teile vor Umwelteinflüssen
- Antirutsch-Beschichtung gewährleistet auch bei Nässe den sicheren Einstieg
- **Auch für ausgewählte E-Fahrzeuge**



Tragkraft:
250 kg



Abmessungen:
600 x 280 x 60 mm
900 x 280 x 60 mm

Für folgende Fahrzeugmarken verfügbar.

Siehe Webshop: www.alphadynamik.de



AD | SERIE M2

Manuelle Mehrfach-Trittstufe

Erstklassige Mehrfachtrittstufen für qualitatives Einsteigen

Mechanische Mehrfachtrittstufe mit 2 Trittstufen – diese klappbare, einfach ausziehbare Trittstufe ist optimal für den Einsatz bei Hochflurfahrzeugen. Geliefert wird diese Trittstufe mit rutschfester Oberfläche und gelben Streifen an den Stufenrändern. Die hohe Tragkraft von 200 kg ermöglicht auch Schwersteinsätze.

Beschreibung

Die Trittstufe wird manuell betätigt. Vor der Fahrt muss diese wieder manuell eingeklappt werden und sichergestellt werden dass diese auch komplett eingeklappt ist. Die Stufe ist selbsthemmend und unter normalen Bedingungen wird keine zusätzliche Verriegelung benötigt. Die Trittstufe besitzt eine rutschfeste Oberfläche. Zur Erhöhung der Sicherheit sind die Außenkanten abgerundet.



Tragkraft:
200 kg



Abmessungen:
450 x 300 mm
600 x 300 mm



Besonderheit:
Alu-Trittbrett mit
Rutschhemmen-
dem Belag R11/V04

Rutschhemmung

- Rutschhemmung R11 nach DIN 51130
- Verdrängungsraum V04 nach DIN 51130
- Hohe Abriebfestigkeit (Aluminiumoxydkörnung)
- UV Beständig und Temperaturstabil
- Resistent gegen Chemikalien (Öl, Bremsflüssigkeit,...)
- Klassifikation C nach DIN 51097
- Trittbrettbelag geprüft auf 1 Mio. Begehungen

Aufbau der Stufe

- Alu-Trittbrett mit Rutschhemmendem Belag R11/V04
- Funktion: M2: Feder
- Gute Sichtbarkeit durch Reflexionsstreifen
- Stahlrahmen mit Zink-Lamellen Beschichtung





Serie ST

Seitliche, starre Trittstufe

Merkmale

- Ohne Bedienung immer einsatzbereit
- Keine beweglichen Teile - wartungsfrei
- Rutschfeste Trittlfläche
- Offene Struktur verhindert Ablagerungen von Wasser, Schnee und Schmutz
- Fahrzeugspezifische Halter
- Auch für ausgewählte E-Fahrzeuge



Tragkraft:
150 kg



Abmessungen:
1.400 / 1.150 x 220 mm
(Länge x Breite)



Montagezeit:
Schnelle Montage durch
fahrzeugspezifische
Halter: ca. 30 Min



Besonderheit:
Keine beweglichen
Teile - wartungsfrei



Highlight:
ABE für Sprinter,
Transit und Custom
- keine Einzel-Abnahme
erforderlich

Starre Trittstufe für Ford Custom & Ford Transit

- Montagezeit halbiert

Wir wissen, dass bei Ihnen jede Minute zählt! Aus diesem Grund wurde mithilfe unserer Partner eine Designänderung an der festen Trittstufe für den Ford Custom und Ford Transit durchgeführt.

Vorteile für Sie:

Erfahren Sie eine deutlich reduzierte Montagezeit und einfache Befestigung der Trittstufe und bestellen Sie jetzt!

- Kompakte Halter, die innerhalb weniger Minuten am Fahrzeug angebracht werden!
- Gewichtseinsparung durch größenreduzierte Halter mit weniger Material!
- Kein Bohren mehr! Vorhandene Montagepunkte werden genutzt
- Fahrzeug kann ohne viel Aufwand wieder in den Ursprungszustand gesetzt werden!

Die Trittstufe der Serie ST hat keine beweglichen Teile - dadurch wartungsfrei und überzeugt durch eine rutschfeste Trittlfläche. Die offene Struktur verhindert die Ablagerungen von Wasser, Schnee und Schmutz.

Erfahren Sie mehr in unserem Video.

Video anschauen



Offene Struktur



Serie ST | Seitenansicht



Für folgende Fahrzeugmarken verfügbar. Siehe Webshop: www.alphadynamik.de





Serie ETB

Seitliche vollautomatische Trittstufe elektrisch

Merkmale

- Grundausstattung: LED-Beleuchtung, integrierte Hinderniserkennung (Autostop), 2 Halter, Kabelsatz, Steuergerät, fahrzeugspezifisches Befestigungsmaterial
- Ideale Einstiegshöhe durch Schwenkmechanismus
- Zeitloses Design
- Sofort einsatzbereit durch automatisches und schnelles Ausfahren
- Getestet auf mehr als 100.000 Aus- und Einklappvorgänge
- Entwickelt für Temperaturen von -30°C bis +80°C
- Ausfahrzeit: 2 Sekunden
- Auch für ausgewählte E-Fahrzeuge



Tragkraft:
240 kg



Abmessungen:
900 mm, 1004 mm,
1200 mm, 1310 mm
x 160 mm



Besonderheit:
LED-Beleuchtung



Verschiedene Breiten verfügbar:
Fiat Ducato, Peugeot Boxer,
Citroen Jumper, Opel Movano ab 2022,
Iveco Daily, VW Crafter, MAN TGE

IDEALE EINSTIEGSHÖHE
durch Schwenkmechanismus

ENTWICKELT FÜR TEMPERATUREN
von -30°C bis +80°C

BODENFREIHEIT
bleibt fast komplett erhalten

SOFORT EINSATZBEREIT
durch automatisches und
schnelles Ausfahren

GETESTET
mit 100.000+ Zyklen



Ausgefahren



Eingefahren



Allrad/Transporter
mit hohem Einstieg

*Abbildung zeigt einen Mercedes Sprinter

Handwerker-Fahrzeuge



VIP-Reisemobile



Offroad-Geländewagen

SPRINTER SPEZIAL ANGEBOT

3 Stufen im Paket
zum Sonderpreis

1 x Schiebetür, 2 x Vordertüren

Rabattcode: **HATTRICK**



Die elegante Trittstufe

Einsteigen kann so einfach sein. Mit dieser Trittstufe der Extraklasse!

Elegant in der Anwendung. Elegant im Design. Elegant in der Funktion. Diese smarte Einstiegshilfe fährt in unter 2 Sekunden automatisch aus und überzeugt durch eine fast unsichtbare Position beim Verstauen. (je nach Fahrzeugtyp) Zusätzlich begeistert die mitgelieferte LED-Beleuchtung die Benutzer.

Der revolutionäre Schwenkmechanismus sorgt im eingefahrenen Zustand dafür, dass die Bodenfreiheit bei dem Sprinter kaum beeinträchtigt wird, und der Auftritt sich im ausgefahrenen Zustand in einer ergonomisch idealen Position befindet.

*Abweichungen bei der Bodenfreiheit können bei anderen Fahrzeugtypen auftreten.

Die optimale Trittstufe

Für hohe Transporter, Handwerker-Fahrzeuge, VIP-Reisemobile & Jedermann!

Für folgende Fahrzeugmarken verfügbar. Siehe Webshop: www.alphadynamik.de



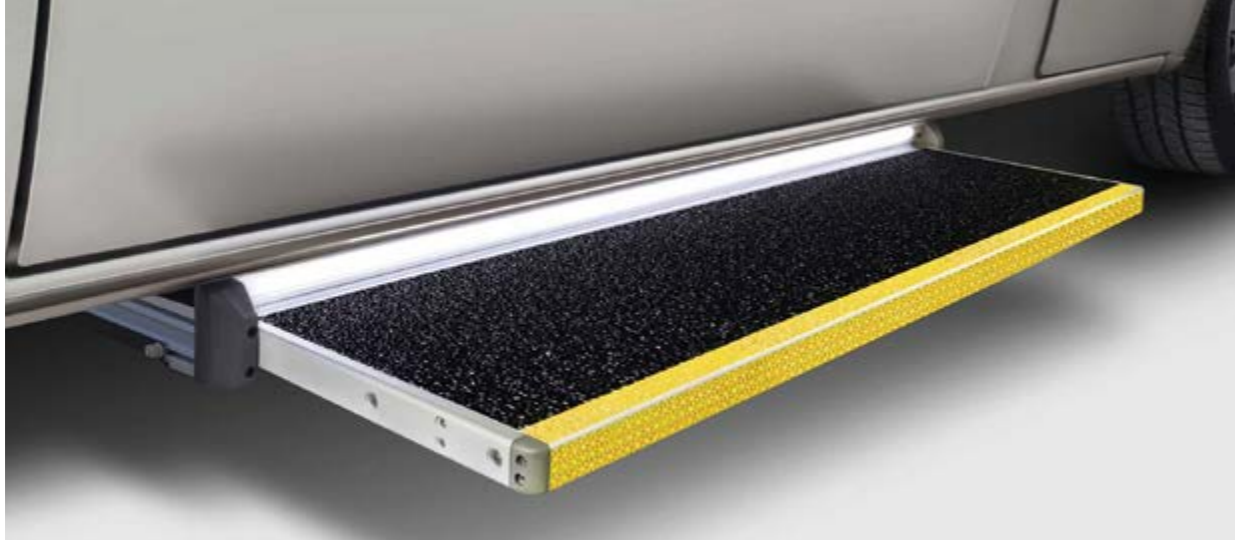

SERIE E1

Elektrische Trittstufe mit Power-Mode

AlphaDynamik setzt neue Standards

Unsere hausgegeneren Produkte setzen einen neuen Standard im Bezug auf Sicherheit, Zuverlässigkeit und Qualität. Im Bereich der elektrischen Trittstufen wurde die AlphaDynamik Serie E1 mit folgenden Highlights entwickelt:

Merkmale

- Geschlossenes Kassettensystem
- Rutschfestigkeit R13 nach DIN 75078-1 (KMP)
- POWER-MODE: Kurzzeitige erhöhte Stromzufuhr, um Blockaden zu lösen
- Gelber Reflektorstreifen
- Geeignet für Fahrzeuge im privaten Einsatz & wärmeren Klimazonen
- Auch für ausgewählte E-Fahrzeuge



Tragkraft:
250 kg



Abmessungen:
450 x 300 x 570 mm
600 x 300 x 570 mm
750 x 300 x 570 mm
1000 x 300 x 570 mm
1200 x 300 x 570 mm



Einbauhöhe:
74 mm



Besonderheit:
Power-Mode

Für folgende Fahrzeugmarken verfügbar.
Siehe Webshop: www.alphadynamik.de

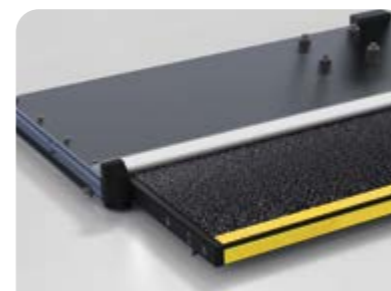

Zertifizierung

- CE-Kennzeichnung
- ECE R10 Zertifikat



Rutschhemmung

- Rutschhemmung R13 nach DIN 51130
- Verdrängungsraum V04 nach DIN 51130
- Hohe Abriebfestigkeit (Aluminiumoxydkörnung)
- UV Beständig und Temperaturstabil
- Resistent gegen Chemikalien (Öl, Bremsflüssigkeit,...)
- Klassifikation C nach DIN 51097
- Trittbretbelag geprüft auf 1 Mio. Begehungen

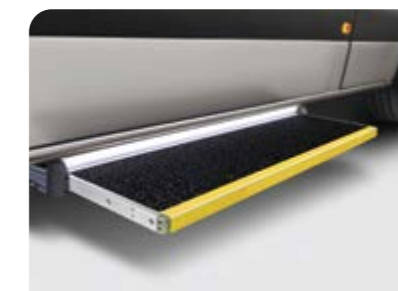

Mechanik

- Standby-Modus $I < 0,1\text{mA}$
- Einfache Notentriegelung
- Automatische Kollisionserkennung
- Automatische Belastungserkennung (15kg)
- Automatischer oder manueller Modus

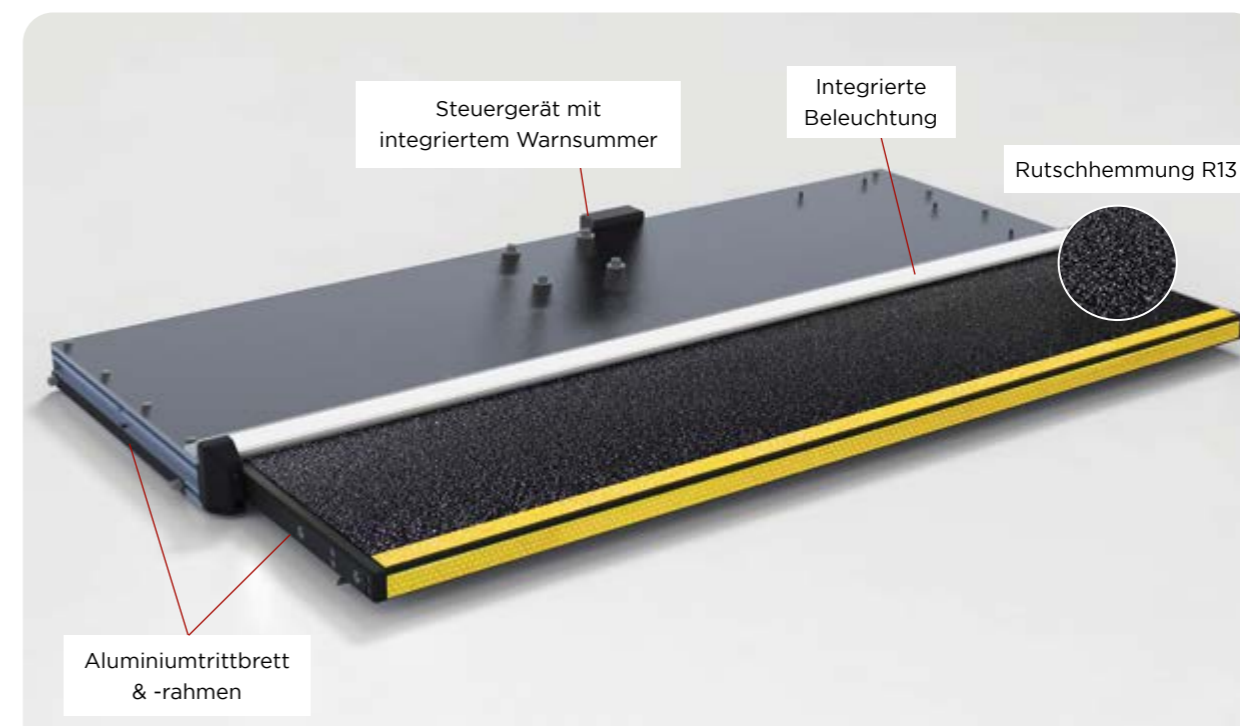

Trittstufe eingefahren



Trittstufe ausgefahren

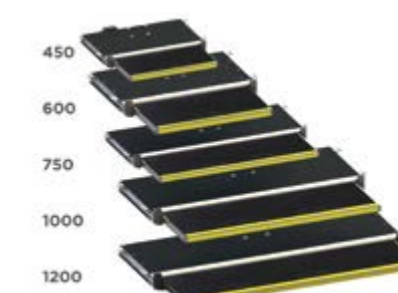

Breiten (mm)

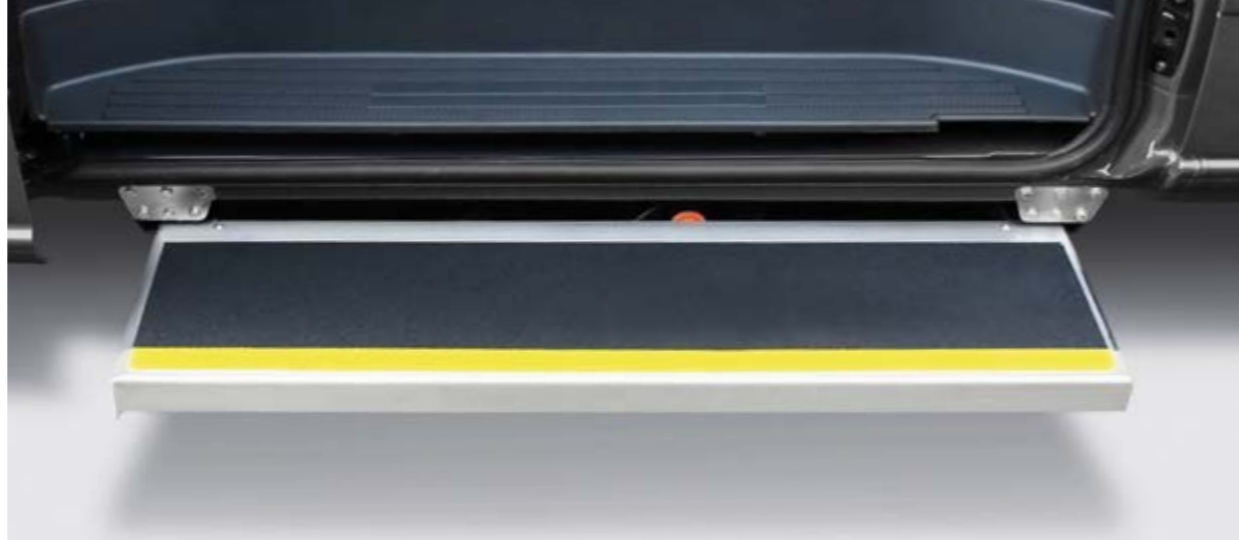

Serie ESE

Seitliche vollautomatische Kassettenstufe

Merkmale

- Grundausstattung: integrierte Hinderniserkennung (Autostop), fahrzeugspezifischer Einbausatz, Warnleuchte, Kabelsatz, Türkontaktschalter
- Fährt beim Öffnen der Schiebetür automatisch aus
- Edelstahl-Kassette schützt innenliegende Teile vor Umwelteinflüssen
- Antirutsch-Beschichtung gewährleistet auch bei Nässe den sicheren Einstieg
- Sehr robust bei harten Winterbedingungen
- Für Off-Road und Baustellenbetrieb geeignet
- Auch für ausgewählte E-Fahrzeuge



Tragkraft:
250 kg



Besonderheit:
Für den Dauereinsatz
hervorragend geeignet



Abmessungen:
600 x 280 mm
900 x 280 mm
1100 x 280 mm



Ausgefahren

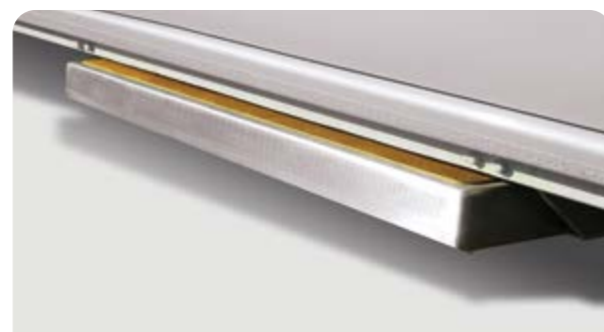

Eingefahren

Für folgende Fahrzeugmarken verfügbar. Siehe Webshop: www.alphadynamik.de



Serie TCE

Seitliche elektrische Teleskop-Trittstufe

Merkmale

- Tragkraft: 400 kg
- Grundausstattung: integrierte Hinderniserkennung (Autostop), fahrzeugspezifischer Einbausatz, Warnleuchte, Kabelsatz, Türkontaktschalter
- Vollautomatisch - fährt beim Öffnen der Schiebetür elektrisch aus
- 100 % wasserdicht
- Getestet mit 750.000 Zyklen



Tragkraft:
400 kg



Besonderheit:
Fährt beim Öffnen der
Schiebetür automatisch aus



Abmessungen:
1000 x 270 mm
1200 x 270 mm



Trittstufe ausgefahren



Trittstufe eingefahren

Für folgende Fahrzeugmarken verfügbar. Siehe Webshop: www.alphadynamik.de





Serie SCE

Seitliche Heavy-Duty elektrische Schwenk-Trittstufe

Merkmale

- Tragkraft: 500 kg
- Grundausstattung: integrierte Hinderniserkennung (Autostop), fahrzeugspezifischer Einbausatz, Warnleuchte, Kabelsatz, Türkontaktschalter
- Vollautomatisch - fährt beim Öffnen der Schiebetür elektrisch aus



Tragkraft:
500 kg



Abmessungen:
1000 x 300 mm
1200 x 300 mm



Besonderheit:
Getestet mit
750.000 Zyklen



Highlight:
Entwickelt für
Temperaturen von
-30°C bis +80°C

Für folgende Fahrzeugmarken verfügbar.
Siehe Webshop: www.alphadynamik.de



Video anschauen



Serie E2



Serie E3 im eingefahrenen Zustand

AD | SERIE E2

Elektrische Mehrfach-Trittstufe

AlphaDynamik elektrische Trittstufenserie E2 & E3

AlphaDynamik setzt neue Standards. Unsere haus-eigenen Produkte sollen einen neuen Standard im Bezug auf Sicherheit, Zuverlässigkeit und Qualität setzen. Daher wurde im Bereich elektrischer Mehrfachtrittsstufen die AlphaDynamik Serie E2 & E3 entwickelt.



Tragkraft:
200 kg



Material:
Aluminium Trittbrett



Abmessungen:
2 Breiten verfügbar:
450 mm, 600 mm



Besonderheit:
Modus wählbar:
"Automatik"; "Manuell";
"Automatik & Manuell"

Merkmale

- CE-Kennzeichnung
- ECE R10 Zertifikat
- Rahmen Zink-Lamellen Beschichtung
- Rutschhemmung R11/VO4
- Trittbrett aus Aluminium
- Integrierter Warnsummer

AD | SERIE E3

Elektrische Mehrfach-Trittstufe

Sicherheit

- Automatische Kollisionserkennung - falls die Stufe auf ein Hindernis trifft, stoppt diese automatisch (Tür muss erneut geschlossen und geöffnet werden um die Stufe wieder freizugeben)
- Die Stufe fährt nicht ein, sobald das Trittbrett mit mind. 15kg belastet wird
- Warnsummer warnt akustisch beim ein- und ausfahren
- Stufe fährt automatisch ein, sobald die Tür geschlossen wird (Manuell und Automatikbetrieb)
- Stufe kann im Notfall sehr einfach manuell eingefahren werden
- POWER-MODUS: Falls die Stufe blockiert ist (Schmutz, Eis), kann diese durch schnelles zweimaliges Türschließen und Türöffnen in den „Power-Modus“ versetzt werden. Hierdurch erhält der Motor kurzzeitig einen höheren Strom um die Blockade zu beseitigen. Dies wird akustisch und visuell angezeigt. Anschließend versetzt sich die Stufe automatisch wieder in den „Normalen-Modus“
- Sobald die Tür geschlossen und die Stufe eingefahren ist, versetzt sich diese nach 10 Sekunden in den Standby-Modus. Hierbei verbraucht die Stufe >1mA.
- Selbstschutz bei fehlerhafter elektrischer Installation





Serie HER

Hecktrittstufe aus Edelstahl für Transporter mit AHK

Merkmale

- Herstellung aus rostfreiem Edelstahl sorgt für Langlebigkeit
- Jeweils ein Auftritt links und rechts neben der AHK, bzw. nur einseitig
- Anhängerfreiraum bleibt erhalten - dies ermöglicht ein sicheres und einfaches Ankuppeln schwerer und großer Anhänger
- Je nach Fahrzeugtyp - unterschiedliche Ausführung



Tragkraft:
150 kg



Material:
Rostfreies
Edelstahl



Für folgende Fahrzeugmarken verfügbar.

Siehe Webshop: www.alphadynamik.de



Video anschauen



Serie HTE

Hecktrittstufe aus Edelstahl

Merkmale

- Herstellung aus rostfreiem Edelstahl sorgt für Langlebigkeit und schöne Optik
- Montage erfolgt mittig am Heck - dadurch ergibt sich auch bei Fahrzeugen mit AHK ein sicherer Ein- und Ausstieg
- Offenes Profil gewährleistet Rutschfestigkeit
- Je nach Fahrzeugtyp - unterschiedliche Ausführung



Tragkraft:
100 kg ohne AHK
150 kg mit AHK



Abmessungen:
740 mm breit



Montagezeit:
Einfache Montage
ca. 1 h



Besonderheit:
Keine Wartung
erforderlich



Für folgende Fahrzeugmarken verfügbar.

Siehe Webshop: www.alphadynamik.de



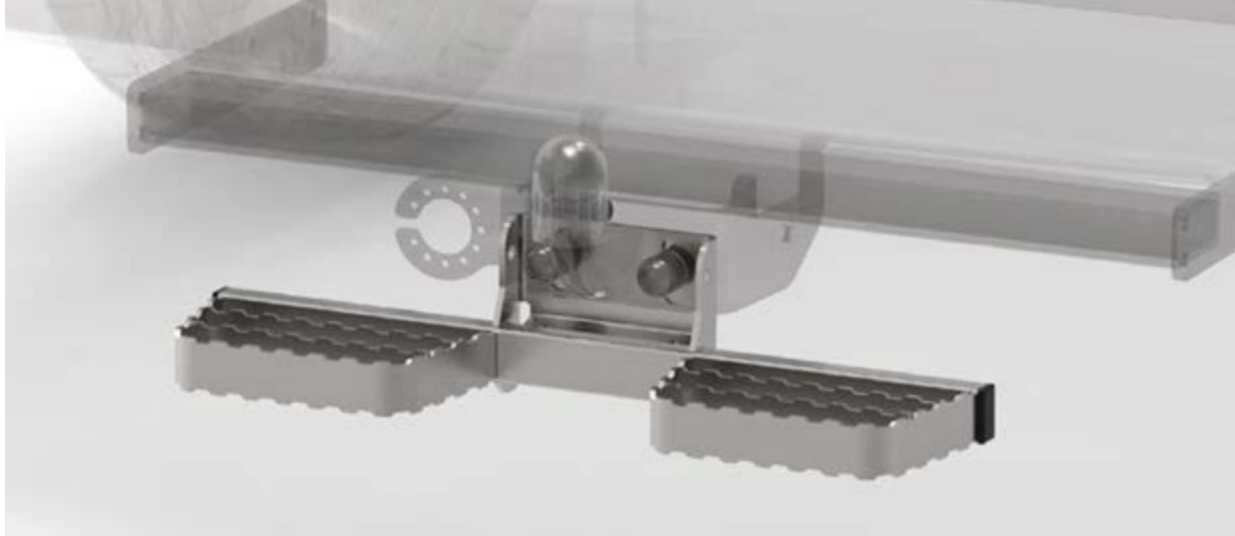

Serie AKF

Heckauftritt für AHK

Merkmale

- Für diverse Fahrzeuge mit 2- oder 4-Loch Anhängerkupplung, wo der Kugelkopf an der AHK-Traverse verschraubt ist
- Inkl. Adapterplatte für 4-Loch-AHK
- Offene Struktur verhindert Ablagerungen von Wasser, Schnee und Schmutz
- Rutschfeste Oberfläche



Tragkraft:
100 kg



Abmessungen:
beidseitig links und rechts
2 x 230 x 140 mm
einseitig nur links oder rechts
1 x 230 x 140 mm



Montage:
Schnelle und
einfache Montage



Besonderheit:
6 Jahre
Oberflächengarantie

Für folgende Fahrzeugmarken verfügbar. **Siehe Webshop: www.alphadynamik.de**



Serie AKT

Heckauftritt für AHK

Merkmale

- Für diverse Fahrzeuge mit 2- oder 4-Loch Anhängerkupplung, wo der Kugelkopf an der AHK-Traverse verschraubt ist
- Geteilte Trittstufe - für AHK-Freiraum
- Inkl. Adapterplatte für 4-Loch-AHK
- Korrosionsgeschützter Stahlrohrrahmen mit Edelstahl-Aufritten
- Lochprofil ist rutschfest und UVV-konform



Tragkraft:
100 kg



Abmessungen:
100201: 2 x 460 x 150 mm
100202: 2 x 750 x 230 mm
(nur bei ausgewählten AHK
möglich)



Montage:
Schnelle und
einfache Montage



Besonderheit:
6 Jahre
Oberflächengarantie

Für folgende Fahrzeugmarken verfügbar. **Siehe Webshop: www.alphadynamik.de**





Serie GT

Gefederte Hecktrittstufe

Merkmale

- Traglast: 150 kg
- Sehr universell einsetzbar
- Gewichtseinsparung durch extra leichte Konstruktion
- Bei Kontakt mit Hindernis in voller Tiefe einschiebbar
- Besserer Böschungsfreiraumwinkel, da nachgiebig bei Bodenkontakt
- Robuste Konstruktion



Tragkraft:
150 kg



Abmessungen:
1150 mm - 2000 mm breite



Konstruktion:
Extrem robust & stabil



Besonderheit:
Universal einsetzbar

Hecktrittstufen mit integriertem Rammschutz

Hektik im Alltag – wer kennt das nicht? Geht es dabei um Fahrer, die schnellstmöglich ihre Touren bewältigen möchten, ist ein sicheres Rückwärtsfahren das A und O! Dabei hilft eine Hecktrittstufe mit Rammschutz. Durch den Federmechanismus in den Haltern der Trittstufe fährt der Auftritt bei Kontakt mit einem Hindernis in kompletter Tiefe ein (das sind 22 cm), und das Fahrzeug kommt ganz ohne Blessuren davon.

Warum werden gefederte Trittstufen überhaupt eingesetzt?
Mehr Infos zu diesem Thema, finden Sie im folgenden Video.

[Video anschauen](#)



**Für diverse Fahrzeugtypen verfügbar
- bitte fragen Sie an.**



Serie GT Hecktrittstufe an Ambulanzfahrzeugen



Serie GT am VW Crafter Pritschenwagen ohne AHK



Serie GT Hecktrittstufe am Paketlieferwagen



Bei Kontakt mit Hindernis in voller Tiefe einschiebbar



Serie HTF

Hecktrittstufe aus Stahl feuerverzinkt

Merkmale

- Tragkraft: 150 kg
- Befestigung erfolgt mit fahrzeugspezifischen Haltern an vorhandenen Montagepunkten
- Rutschfeste Oberfläche entspricht UVV-Vorschriften
- Breite Trittfläche für maximalen Einstiegscomfort
- Feuerverzinkt für dauerhaften Korrosionsschutz
- Für Fahrzeuge mit und ohne AHK
- Bietet Platz für Signalstreifen, Aufkleber, Werbung usw.
- Verschiedene Abmessungen für viele Fahrzeugtypen erhältlich



Tragkraft:
150 kg



Abmessungen:
1150 mm, 1400 mm,
1800 mm x 250 mm



Montage:
Befestigung erfolgt mit
fahrzeugspezifischen
Haltern an vorhandenen
Montagepunkten



Besonderheit:
Für Fahrzeuge mit
und ohne AHK

Serie HTF - Hecktrittstufe aus Stahl feuerverzinkt

Diese Stufe ist passend für über 15 verschiedene Transporter-Versionen!

Aufgrund der fahrzeugspezifischen Halter ist eine kurze Einbauzeit gesichert! Sie können die Trittstufe bei Fahrzeugen mit und ohne Anhängerkupplung anbringen.

Durch die feuerverzinkte Oberfläche ist das Ziel dieser Stahl-Hecktrittstufe, die Lebensdauer des Fahrzeugs zu überschreiten! Die offene und rutschfeste Oberfläche entspricht dabei den Unfallverhütungsvorschriften.

Schauen Sie sich dieses kurze Video an für mehr Information.

Für folgende Fahrzeugmarken verfügbar.

Siehe Webshop: www.alphadynamik.de



Video anschauen



HTF Stufe mit Rückfahrseoren



HTF Stufe mit reflektierendem Warnaufkleber



HTF Stufe mit Anhängerkupplung



Offene Struktur verhindert Ablagerungen von Wasser, Schnee & Schmutz



Serie HQ

Einschiebbare Hecktrittstufe

Merkmale

- Durch die ausziehbare Konstruktion ist eine ausreichend große Trittfäche gegeben
- Entriegelung erfolgt durch Anheben der Trittkante
- In beiden Endstellungen wird die Stufe selbsttätig und sicher arretiert
- Rutschfeste Oberfläche



Tragkraft:
200 kg



Abmessungen:
1510 x 250 mm



Montagezeit:
1,5 h



Highlight:
Im eingeschobenen
Zustand ist AHK
uneingeschränkt nutzbar

Für diverse Fahrzeugtypen verfügbar - bitte fragen Sie an.

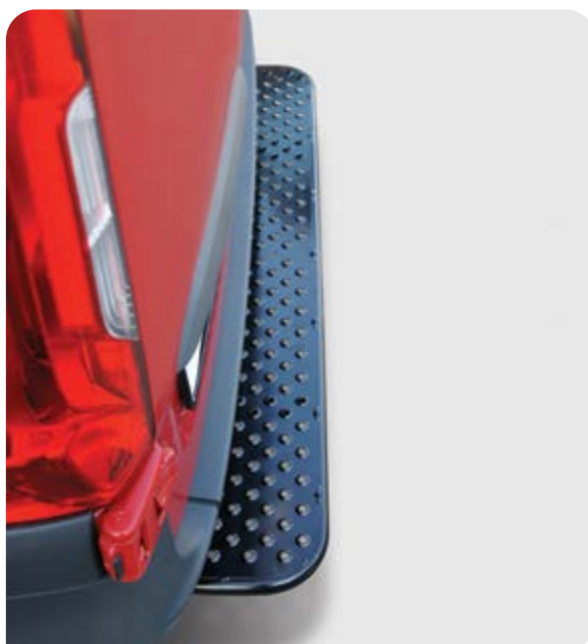

Serie HQ | Einschiebbare Hecktrittstufe

Rampen

Unser umfangreiches Rampenprogramm
– eine große Auswahl für alle Fälle.

Unsere zahlreichen Rampen wurden auf der Grundlage praktischer Erfahrungen und unter Beachtung höchster Qualitätsansprüche entwickelt.

Dieses große Rampenprogramm bietet Lösungen für nahezu jeden Einsatzfall – sei es für den regelmäßigen oder auch für den gelegentlichen Gebrauch.

Gerne fertigen wir Rampen nach Ihren Bedürfnissen:

- Elektrisch
- Drehbar
- Faltbar
- Individuelle Längen & Breiten
- Diverse Profile



Produktübersicht:



Serie EASY
Festmontierte Rollstuhlrampe
für Kleinbusse



Serie PRO
Festmontierte Verladerampe
für KTW & Warentransport



Serie PRO-M
Fest montierte Verladerampe
für Motorrad, Quad und ATV



Serie CARGO
Verladerampe für
Transporter



Serie DFM
Mobile Kofferrampe

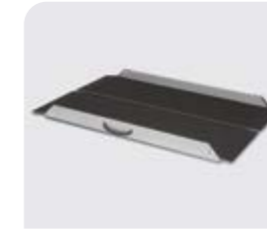

Serie SFM
Mobile Kofferrampe



Serie TMM
Mobile Kanalrampe

Rampenlängen-
Berechner





Serie EASY

Fest montierte Rollstuhlrampe für Kleinbusse

Merkmale

- Ideal für den Dauereinsatz im Rollstuhltransport
- Offene Struktur bietet sehr guten Halt und verhindert Ansammlung von Wasser, Schmutz, und Schnee
- Lauffläche gemäß UVV-Richtlinien
- Abgerundeter Auslauf für besseres Einfahren
- Besonders bedienfreundlich durch Laufrollen
- Mit Gasdruckdämpfer
- Keine Geräusentwicklung während der Fahrt - durch Gummiverschluss
- 20G TÜV-geprüfte Konstruktion - nach DIN 75078
- Schrauben zur schnellen Demontage können ohne Aufpreis mitbestellt werden
- Tragkraft von 350-400 kg

Rampenlängen-
Berechner



Hinweis: Auch erhältlich in schwenkbar oder elektrisch!
In diversen Sondermaßen erhältlich. Fragen Sie an!

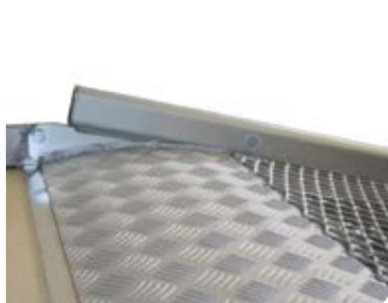

Abgerundete Kante



Kann mit der Hand ein- & ausgefaltet werden



Offene Struktur erlaubt Durchsicht nach hinten



Offene Struktur - bietet sehr guten Halt und verhindert Ansammlung von Wasser, Schnee und Schmutz



Besonders bedienfreundlich durch Laufrollen



Offene Struktur



Serie PRO

Fest montierte Verladerampe für KTW & Warentransport

Merkmale

- Ideal für den Dauereinsatz
- Geschlossene Seitenfläche - für einfaches Verladen von Gegenständen mit kleinen Laufrollen
- Mittige offene Struktur bietet sehr guten Halt
- Abgerundeter Auslauf für besseres Einfahren
- Besonders bedienfreundlich durch Laufrollen
- Mit Gasdruckdämpfer
- Keine Geräusentwicklung während der Fahrt - durch Gummiverschluss
- 20G TÜV-geprüfte Konstruktion - nach DIN 75078
- Schrauben zur schnellen Demontage können ohne Aufpreis mitbestellt werden
- Tragkraft von 350-400 kg

Video anschauen



Hinweis: Auch erhältlich in schwenkbar oder elektrisch!
In diversen Sondermaßen erhältlich. Fragen Sie an!



Serie PRO



Serie PRO - schmale Ausführung



Serie PRO - schmale Ausführung



Serie PRO - schmale Ausführung



Serie PRO-M

Fest montierte Verladerampe für Motorrad, Quad und ATV

Merkmale

- Ideal für täglichen Einsatz
- Geschlossene Innenfläche - für einfaches Verladen von Motorrädern
- Äußere, offene Struktur bietet sehr guten Halt
- Abgerundeter Auslauf für besseres Einfahren
- Besonders bedienfreundlich durch Laufrollen
- Mit Gasdruckdämpfer
- Keine Geräusentwicklung während der Fahrt - durch Gummiverschluss
- Schrauben zur schnellen Demontage können ohne Aufpreis mitbestellt werden
- Länge: 2800 mm
- Ausführung: Mittig klappbar
- Einbautiefe: 210 mm
- Höhe im Fahrzeug: 1488 mm
- Innenbreite: 1220 mm
- Tragkraft: 600 kg
- Zusatzinformation: Mit Stützfüßen für höhere Tragkraft

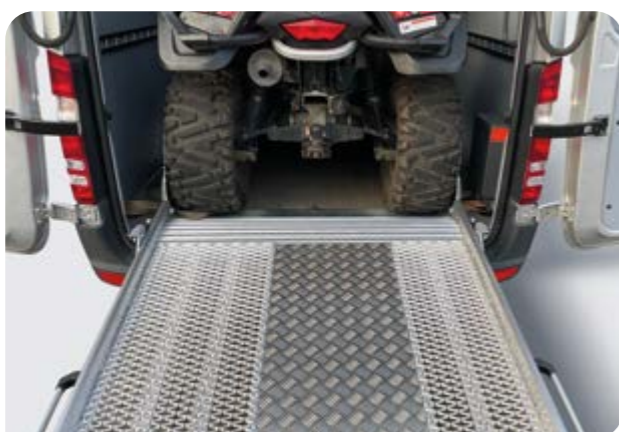



Serie CARGO

Verladerampe für Transporter

Merkmale

- Ideal für z.B. Reinigungsfirmen, Bäckereien, Kurierdienste und vieles mehr
- Hohe Rutsicherheit durch gelochte Fahrfläche
- Regen und Schnee können schnell abfließen
- Leichte Bedienbarkeit
- Integrierte Gummipuffer verhindern Klappergeräusche
- Mit Gasdruckdämpfer
- Hohe Tragfähigkeit
- Sternschrauben zur schnellen Demontage können ohne Aufpreis mitbestellt werden
- Mit Stützfüße kann man die Traglast auf 1000 kg erhöhen.
- Tragkraft ohne Stützfüße je nach Mod./Variante 400-450 kg.

**Hinweis: Auch erhältlich in schwenkbar oder elektrisch!
In diversen Sondermaßen erhältlich. Fragen Sie an!**



Serie DFM

Mobile Kofferrampe für Rollstühle

Merkmale

- Rampe aus Aluminium mit Antirutschbelag
- Zwei Teile, jeweils mit Tragegriff
- Leicht zu transportieren und verstauen, da mittig zusammenklappbar
- Flexibel einsetzbar
- Max. Belastung (Traglast) 300 kg

Faltmaß:

- 91 cm x 40 cm x 19 cm
- 124 cm x 40 cm x 19 cm
- 154 cm x 40 cm x 19 cm

Video anschauen





Serie SFM

Mobile Rampe für Rollstühle (tragbar)

Merkmale

- Rampe aus Aluminium mit Antirutschbelag
- Mit Tragegriff
- Leicht zu transportieren und verstauen, da faltbar
- Flexibel einsetzbar
- Max. Belastung (Traglast) 300 kg

video anschauen



Faltmaß:

- 37 cm x 5 cm x 45 cm
- 90 cm x 10 cm x 40 cm
- 120 cm x 10 cm x 40 cm
- 150 cm x 10 cm x 40 cm



Serie TMM

Mobile Kanalrampe für Rollstühle

Merkmale

- Rampe aus Aluminium
- Die integrierte Lochung bietet sicheren Halt, während Schmutz, Schnee und Wasser ablaufen kann
- Kantenauslauf abgeflacht
- Mit Tragegriff
- Leicht zu transportieren und zu verstauen, da einschieb- oder faltbar
- Flexibel einsetzbar
- Max. Belastung (Traglast) 250-300 kg

video anschauen





Sicherheit & Innenausstattung

Unser Programm für Sicherheit und Komfort

Unsere Rollstuhlrückhaltesysteme erfüllen alle geltenden Normen für den Rollstuhltransport und decken alle Einsatzbereiche und Situationen ab. Unsere besondere Aufmerksamkeit gilt der Benutzerfreundlichkeit und der Gesamtfunktionalität. Zusätzlich bietet eine Rollstuhlwinde erhöhten Komfort beim Einfahren in das Fahrzeug.

Die elektrischen Heckklappenantriebe sorgen für einen bequemen und sicheren Zugang in das Fahrzeug und sind für viele Fahrzeuge verfügbar.

Optionales Zubehör wie Einstiegsgriffe und Ventilatoren runden unser Sortiment ab.



Produktübersicht:



Serie ATG
Elektrischer Antrieb für Heckklappe



Haltegriffe



Serie CF Classic
Windgetriebener Ventilator



Serie CF Slim
Windgetriebener Ventilator



Serie CF Slim XL
Windgetriebener Ventilator



Serie BL
Bodenlüftung



Schultergurt



Gurtablagebox



Serie AS
Ladungssicherung (Alles Sicher)



Serie ATG

Elektrischer Antrieb für Heckklappe

Merkmale

- Lieferumfang inkl. Fernfernbedienung und 2 Handsendern, sowie Kabelsatz
- Mit Zahnradgetriebe und Hebelarm
- Mit Hinderniserkennung und Sicherheitsabschaltung
- Ideal zur Nachrüstung
- Keine Veränderung an konstruktiven KFZ-Teilen
- Zentralverriegelung des Fahrzeuges bleibt erhalten
- Aktuator (Art.-Nr. 160-17-600) mitbestellen, wenn kein elektrischer Schlossöffner in der Heckklappe vorhanden ist



Fernfunkbedienung:
2 Handsender im
Lieferumfang enthalten



Highlight:
Wartungsfrei



Besonderheit:
Sehr kompakte
Bauform

Video anschauen



ATG im T6 Multivan



Für folgende Fahrzeugmarken verfügbar.
Siehe Webshop: www.alphadynamik.de





Haltegriffe

Merkmale

- Starker Stahlkern für gute Festigkeit und sichere Montage
- Nachgiebiger PU-Schaum für sicheren Halt und leichte Handhabung
- Hygienischer PVC-Überzug für leichte Reinigung
- Ergonomisches Design für bequemes Handling
- Inkl. Ankermuttern zur einfachen Befestigung

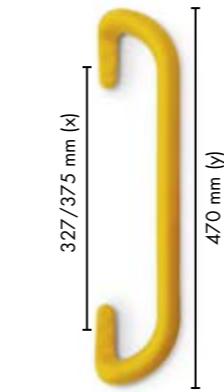

Artikel-Nr.	Bestell-Nr.
HGU 0581	300317

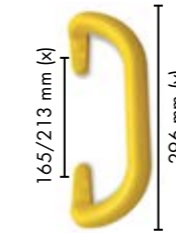

Artikel-Nr.	Bestell-Nr.
HGU 0580	300316

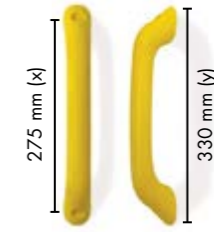

Artikel-Nr.	Bestell-Nr.
HGU 9303	300318

Empfohlen für A-Säule

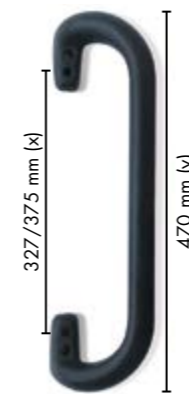

Artikel-Nr.	Bestell-Nr.
HGU 0571	300315

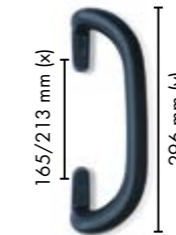

Artikel-Nr.	Bestell-Nr.
HGU 0570	300314

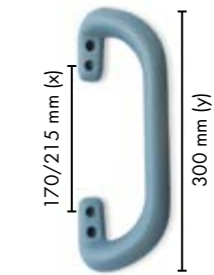

Artikel-Nr.	Bestell-Nr.
HGU 0590	300397

X = Lochabstand
Y = Gesamtlänge

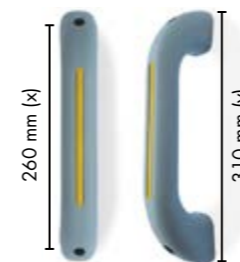

Artikel-Nr.	Bestell-Nr.
HGU 0566	300312

Empfohlen für A-Säule

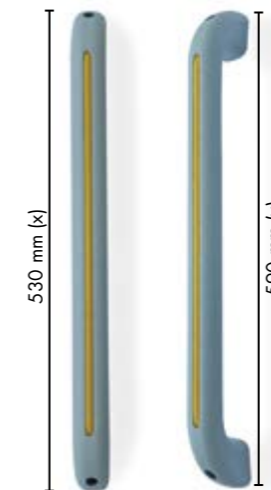

Artikel-Nr.	Bestell-Nr.
HGU 0567	300313

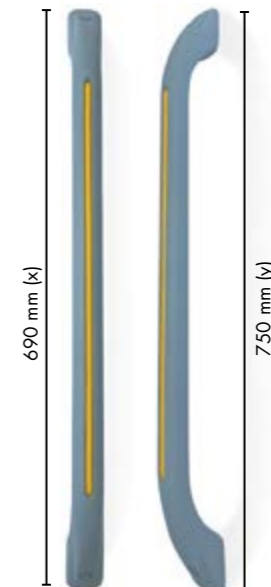

Artikel-Nr.	Bestell-Nr.
HGU 0568	300421



Serie CF Classic

Windgetriebener Ventilator

Merkmale

- Ein Ventilator aus ABS mit Spindel und Lager aus Edelstahl. Komplett mit einem internen geschlossenen Luftstromgitter.
- Außendurchmesser: 240 mm
- Ausschnitt im Dach: 96 mm (Durchmesser)
- Höhe ab Dach: 120 mm

Leistungsbeschreibung

Art	Windkraft
Material	ABS-Kunststoff
Farbe	Schwarz (RAL 9005) bzw. weiß (RAL 9010)
Gewicht	580 g
Extraktion	2,72 m pro Minute bei 80 km/h



Auch in weiß erhältlich



Serie CF Classic von unten



Serie CF Slim

Windgetriebener Ventilator

Merkmale

- Ein vormontierter Slimline-Ventilator mit internem Einstellbereich und Belüftungsplatte.
- NMB 608Z Lager aus Edelstahl.
- Integrierte Neopren-Dichtung.
- Leistungsdaten: Geschwindigkeit (km/h) = Extrahierter Volumenstrom (l/s): 110 = 20,1 100 = 17,2 80 = 14,3 65 = 11,3. Unabhängig getestet und verifiziert von HORIBA MIRA Ltd.
- Die Absaugraten wurden mit einem Ventilator gemessen, der auf dem Dach eines VW Caddy montiert war und in einem Windkanal unterschiedlichen Luftgeschwindigkeiten ausgesetzt wurde.
- Die Extraktionsraten können je nach Positionierung des Ventilators am Fahrzeug, Fahrzeuggröße und Wetterbedingungen variieren.

Leistungsbeschreibung

Art	Windkraft
Material	ABS-Kunststoff
Farbe	Schwarz (RAL 9005) bzw. weiß (RAL 9010)
Länge	220 mm
Breite	220 mm



Auch in weiß erhältlich



Serie CF Slim von unten





Serie CF Slim XL

Windgetriebener Ventilator

Merkmale

- Ein Low Profile-Ventilator, der so konzipiert wurde, dass er unter die meisten Dachgepäckträger passt - mit einem 68 mm niedrigen Profil.
- Mit verstellbarem Verschluss zum Abschalten des Luftstroms.
- Der Ventilator wurde für eine schnelle und einfache Installation entwickelt und kann in weniger als 30 Minuten montiert werden.
- Lieferung mit zwei Klemmbolzen für Fahrzeugdachstärken von 1- 21 mm: M8 x 30 mm und M8 x 40 mm.

Leistungsbeschreibung

Art	Windkraft
Material	ABS-Kunststoff
Farbe	Schwarz (RAL 9005) bzw. weiß (RAL 9010)
Länge	302 mm
Breite	302 mm



Serie BL

Bodenlüftung

Merkmale

- Farbe: schwarz
- Durchmesser: 129 mm
- Außendurchmesser oben: 169 mm
- Lüftungsdurchlass: 68 mm
- Querschnitt der Lüftungsöffnung: 120 cm



Highlight:
Montage: zum
Verkleben



Material:
PC / ABS



Schultergurt

Merkmale

- automatisch - mit Höhenverstellung d. Retraktors
- zur Montage im Fahrzeug
- ohne Gehäuse



Gurtablagebox

Merkmale

- für ausgerastete Rollstuhlhalterungen
- zum sicheren Verstauen
- Maße: 500x350x170 mm
- bezogen mit Nadelfilz schwarz

ALLES SICHER

Serie AS

Ladungssicherung (Alles Sicher)

- Ladungssicherung soll in erster Linie eine Gefährdung von Personen, Tieren und Sachen bei üblichen Verkehrsbedingungen verhindern. Zu den üblichen Verkehrsbedingungen zählen unter anderem Vollbremsungen, Ausweichmanöver sowie erzwungene Fahrspurwechsel und Unebenheiten der Fahrbahn.
- Mit unserer Ladungssicherung der Serie AS sind Sie bei allen Begebenheiten gut gesichert. Wir bieten verschieden Nachrüstteile an, wie z. B. Airline-Schienen in verschiedenen Längen und Ausführungen, Sperrstangen, Zurrgurte und vieles mehr.

Airline-Schienen Light, halbrund

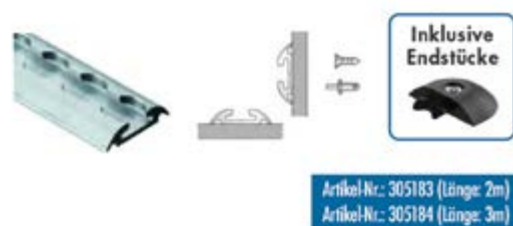

Für jede Einbausituation die passende Airline-Schiene. Die Light-Airline-Schienen passen aufgrund der optimalen Abmessungen in jeden Bauraum und zeichnen sich durch ihre flexible Anpassung an Fahrzeugkonturen aus.

- platzsparend und für jeden Bauraum passend
- kostengünstige Variante
- hohe Belastbarkeit bei äußerst geringem Gewicht

Sperrstange KIM 44 Profi



Eine Stange, viele Einsatzmöglichkeiten. Bewährte Flexibilität für ein breites Schienenspektrum: Airline-, Rundloch- und Stäbchenschienen. Ob horizontal oder vertikal, die richtige Länge ist sekundenschnell eingestellt und per Knopfdruck zur Entnahme entriegelt.

- flexibel einsetzbar
- ergonomisch perfekt zu handhaben da leicht
- geschmiedete Teleskopbolzen - besonders robust

Endstücke / Abdeckprofil



Endstücke aus Kunststoff passend zur Schiene (nur in Verbindung mit geraden Enden möglich.)

Sicherheit Made in Germany

KERL - Zurrpunkte für Airline-Schienen



Der KERL 1000 bildet zusammen mit einer allsafe Airline-Schiene Standard oder Heavy-duty einen 1t Zurrpunkt nach EN 12640.

- Zeitersparnis durch 1-Hand-Bedienung
- Einsetzbar in alle Airlineprofile
- Zertifizierte Sicherheit, dadurch schnelle Weiterfahrt bei Kontrollen

Zurrgurte 25 mm - Endbeschläge



Endbeschlag (unterschiedliche Endbeschläge für Los- und Festende ebenfalls möglich)

KERL als Zurrpunkt für Schlüssellochschiene



Der kleine und handliche Zurrpunkt mit einer Belastbarkeit von 300 daN für AJS Schienen und CTD Längsträger ist sehr gut dazu geeignet Ladehilfsmittel wie Paletten etc zu sichern.

- Form und Belastbarkeit nach Norm
- offizieller Zurrpunkt
- kompakte Bauform und klapperfrei
- Made in Germany - beste Qualität, hohe Sicherheit

KERL als Zurrpunkt für Holzböden/Gewindeeinsätze



Der KERL 1000 bildet zusammen mit einer allsafe Airline-Schiene Standard oder Heavy-duty einen 1t Zurrpunkt nach EN 12640.

- Zeitersparnis durch 1-Hand-Bedienung
- Einsetzbar in alle Airlineprofile
- Zertifizierte Sicherheit, dadurch schnelle Weiterfahrt bei Kontrollen

Halter für Airlineschienen



Darf eigentlich in keinem Fahrzeug mit Airline-Schiene fehlen: Das allround Talent KERL Butler schafft Ordnung. Geeignet um Gurte, Besen und Schaufel, Warnwesten etc. aufzuhängen. Nicht als Zurrpunkt verwenden.

- Zeitersparnis durch 1-Hand-Bedienung
- Einsetzbar in alle Airlineprofile
- Hält Ordnung im Fahrzeug, kein Zeitverlust durch Suchen

Zurrmulden und Zurrplatten zum Anschrauben bzw. Anieten



- kostengünstige Produktlösung
- zertifizierbare Zurrpunkte nach EN/ISO-Norm
- flexibel einsetzbar
- Exklusive Maßkonfektion ohne Mehrkosten 24 Stunden Fertigung

Zurrgurte 25 mm - Schlösser





Dachträger

Robuste Systeme aus Stahl, Edelstahl und Aluminium
- nehmen Ihnen die Last ab!

Unser Portfolio an Dachträgern umfasst sowohl Querträger als auch komplette Dachkörbe. Bei unseren Dachträgersystemen fokussieren wir uns auf eine leichte und gleichzeitig robuste Bauweise, um die maximale Dachlast auszuschöpfen.

Für alle Dachträger sind viele Zubehörteile verfügbar
- für Ihren individuellen Einsatz!



Produktübersicht:



Serie LA
Dachgepäckträger
aus Aluminium



Serie CVA
Dachgepäckträger
aus Edelstahl



Serie LS
Dachgepäckträger
aus Stahl



Serie PA
Dachträger
aus Aluminium



Serie PG
Dachträger aus Stahl

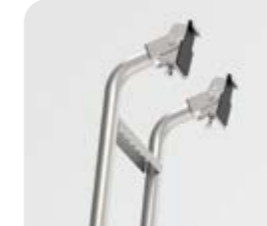

Serie HKL
Hecktürleiter
zum Klemmen



Serie CTE
Hecktürleiter
aus Edelstahl



Serie CTL
Hecktürleiter
aus Edelstahl



Serie HTS
Hecktürleiter aus Stahl



Serie TR
Langmaterial-
transportbehälter

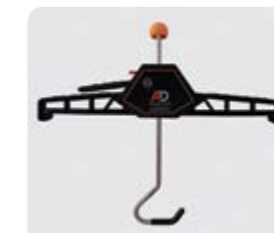

Serie LH 2000
Leiterhalter - 2 Stück





Serie LA

Dachgepäckträger aus Aluminium

Merkmale

- Grundausrüstung beinhaltet Befestigungsfüße, Frontspoiler und belastbare Laderolle
- Gewichtseinsparung - da komplett aus Aluminium
- Robustes System - für den intensiven Einsatz
- Innovatives Montagesystem - durch Einschieben der Querstreben und durchdachtes Schraubsystem schnell montiert
- Aerodynamisch geformt - für geringeren Kraftstoffverbrauch
- Durch umfangreiches Zubehör erweiterbar

Montagezeit: 45 Minuten für 2 Personen!

Testen Sie es selbst: Der Dachgepäckträger Serie LA ist in 45 Minuten (mit zwei Personen) montiert! Das garantiert einfache Montage-Stecksystem macht es möglich.

Weitere Vorteile für Sie:

Aus hochwertigem Aluminium gefertigt - durch das geringe Eigengewicht wird eine höhere Nutzlast erreicht! Aerodynamisch geformt - für eine Minimierung des Kraftstoffverbrauchs! Lieferungen kostenfrei für Sie - es fallen keine Frachtkosten an! In diesem Video geht es um einen innovativen Dachgepäckträger aus Aluminium - die Serie LA. Das L steht für Leichtgewicht, das A für Aluminium.



Seitenbegrenzer & Abdeckung



Das L steht für Leichtgewicht, das A für Aluminium.



Aluminiumabdeckung
(Länge variabel, Breite 25 cm)



Tragkraft:
180 kg (Zulässige Dachlast beachten!)



Gewicht:
Gewichtseinsparung - da komplett aus Aluminium



Montagezeit:
ca. 45 Minuten für 2 Personen



Besonderheit:
Durch umfangreiches Zubehör erweiterbar

Video anschauen



Zubehör Serie LA



Serie LA
Seitenbegrenzer



Serie LH 2000
Leiterhalter - 2 Stück

Für folgende Fahrzeugmarken verfügbar.
Siehe Webshop: www.alphadynamik.de

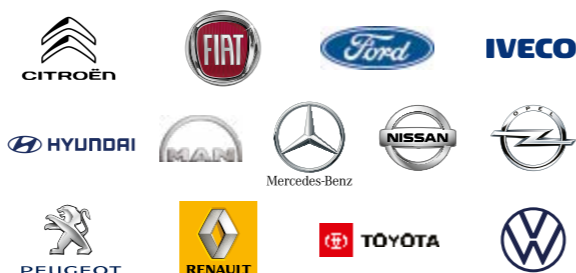



Serie CVA

Dachgepäckträger aus Edelstahl

Merkmale

- Einfache Montage
- Geräuscharm: Komfort durch Scruton-Spirale (an dem vordersten Träger)
- Edelstahl gebürstet – edle Optik
- Leiterrolle im Lieferumfang enthalten
- Erweiterbar mit Laufsteg



Tragkraft:

200 kg (Zulässige Dachlast beachten!)



Material:

Stabiles Edelstahl



Montage:

Ohne Bohren schnell und einfach montiert



Besonderheit:

Geräuscharm durch Scruton-Spirale

Spitzenleistung aus Edelstahl – der Dachträger CVA

Der CVA Dachträger vereint edle Optik mit strapazierfähigem Material. Dieser Alltagsbegleiter aus Edelstahl ist perfekt für den täglichen Dauereinsatz und wertet gleichzeitig die Fahrzeugoptik auf. Jetzt lieferbar – für über 30 Fahrzeugtypen!

Geräuscharm durch Scruton-Spirale

Um den vorderen Träger des Dachträgers wird eine Anti-Wind-Geräuschkwickel gelegt. Durch die Verwendung dieses Designs entfällt ein großer Windabweiser und es bleibt im Fahrzeug angenehm leise.

Hohe Tragkraft, geringes Eigengewicht

Bereit für den täglichen professionellen Einsatz. Alphadynamik legt großen Wert auf die Tragfähigkeit der Edelstahlprodukte. Unsere Produkte sind daher strapazierfähig: beispiellos leicht und für härteste Einsätze ausgelegt.

Montage, die begeistert

Die Dachträger werden fertig verschweißt geliefert und sind in kürzester Zeit montiert. Jeder Dachträger ist serienmäßig mit einer Leiterrolle ausgestattet und bietet beim Beladen maximale seitliche Unterstützung, da das Geländer über die Rolle hinausragt.

Für folgende Fahrzeugmarken verfügbar. Siehe Webshop: www.alphadynamik.de





Serie LS

Dachgepäckträger aus Stahl

Merkmale

- Grundausstattung beinhaltet BefestigungsfüÙe und Frontspoiler
- Mit aerodynamisch verbessertem Design für geringeren Kraftstoffverbrauch
- Innovatives Montagesystem - durch Einschieben der Querstreben und durchdachtes Schraubensystem schnell montiert
- 2 Jahre Korrosionsschutz - Garantie - durch spezielle Oberflächenbehandlung
- Durch umfangreiches Zubehör erweiterbar



Tragkraft:
180 kg (Zulässige Dachlast beachten!)



Montagezeit:
ca. 45 Minuten für 2 Personen



Besonderheit:
Durch umfangreiches Zubehör erweiterbar

Zubehör Serie LS



Serie LS
Seitenbegrenzer



Serie LS
Laderolle



Serie LS
Laderollenhalter



Serie LH 2000
Leiterhalter - 2 Stück

Für folgende Fahrzeugmarken verfügbar.
Siehe Webshop: www.alphadynamik.de



Video anschauen





Serie PA Dachträger aus Aluminium

Merkmale

- Stabiles Aluminiumprofil für hohe Lasten
- Für den Dauereinsatz entwickelt
- Elegante Optik für Vans und Kleintransporter

NEU BEI ALPHADYNAMIK
Dachträger für Caddy V & Caddy V Maxi mit und ohne Reling



Tragkraft:
50 kg pro Träger
(Zulässige Dachlast beachten!)



Material:
Aluminium



Montagezeit:
ca. 45 Minuten



Besonderheit:
Aerodynamische Form



Flexibel:
Auch als 3-er Set oder einzeln erhältlich

Zubehör Serie PA



Serie PA
Seitenbegrenzer
faltbar



Serie PA
Leiterrolle



Serie PA
Leiterrollenhalter



Serie LH 2000
Leiterhalter - 2 Stück

Für folgende Fahrzeugmarken verfügbar. Siehe Webshop: www.alphadynamik.de



Video anschauen



Montage-Video



Serie PG Dachträger aus Stahl

Merkmale

- Aerodynamisches Profil mit einem ovalen Querschnitt aus verzinktem Stahl.
- Profil mit besserem Widerstandskoeffizienten.
- Mit schwarzer Strukturfarbe beschichtete Stangen.
- Füße, die in den Schlitz unter der Stange eingesetzt werden.
- Eliminierung möglicher Interferenzen und Reibung mit der Ladung.
- Vergrößerung des verfügbaren Laderaums.



Tragkraft:
50 kg pro Träger
(Zulässige Dachlast beachten!)



Material:
Stahl



Montagezeit:
ca. 15 Minuten



Besonderheit:
Durch umfangreiches Zubehör erweiterbar

Neu & optimiert, der Dachträger der Serie PG

Die Querstreben sind sehr widerstandsfähig und verfügen über einen wirksamen und dauerhaften Schutz gegen Korrosion und eine intensive Nutzung unter extremen Wetterbedingungen.

- Einfach zu montieren und wurde speziell für professionelle Nutzer entwickelt.
- Die Konstruktion bietet ein sicheres System zum Verladen und Transportieren von Materialien auf dem Fahrzeugdach.





Serie HKL

Hecktürleiter zum Klemmen

Merkmale

- Stabile Stahlleiter zum Klemmen
- Ohne Bohren schnell und einfach montiert
- Rutsichere Auftritte gemäß Rutschhemmklasse R11
- Auch einsetzbar bei vorhandenen Heckscheiben
- Rückstandslose Demontage jederzeit möglich
- Montagesatz bitte mitbestellen - gemäß Fahrzeugtyp



Tragkraft:
120 kg



Material:
Stabiles Edelstahl



Montage:
Ohne Bohren schnell
und einfach montiert



Besonderheit:
Auch einsetzbar
bei vorhandenen
Heckscheiben

Die neue Hecktürleiter aus Edelstahl – Befestigung ganz ohne Bohren!

Die neue Hecktürleiter der Serie HKL wird ganz ohne Bohren an die Hecktür geklemmt und vereinfacht ein Aufsteigen, um die Ladung auf einem Dachträger zu sichern. Drei verschiedene Längen stehen zur Auswahl und diverse fahrzeugspezifische Montagesätze sorgen für ein schnelles und fahrzeuggerechtes Montieren. Zusätzlich ermöglicht die Rutschsicherheit der Auftritte (R11) ein sicheres Auf- und Absteigen.

Ab sofort können Sie eine Hecktürleiter anbringen und jederzeit rückstandslos wieder demontieren. Kontaktieren Sie uns jetzt und erfahren Sie mehr!

Für folgende Fahrzeugmarken verfügbar. Siehe Webshop: www.alphadynamik.de



Iveco Daily



Konfiguration



Ford Transit



Serie CTE

Hecktürleiter aus Edelstahl

Merkmale

- Fertigung aus Edelstahl
- Rutschfeste Sprossen für sichere Benutzung
- Fahrzeugspezifisch angepasste Form
- Auch bei Fahrzeugen mit Heckscheiben einsetzbar



Tragkraft:
100 kg



Breite:
30 cm



Für folgende Fahrzeugmarken verfügbar.
Siehe Webshop: www.alphadynamik.de



Serie CTE | Hecktürleiter aus Edelstahl



Serie CTL

Hecktürleiter aus Edelstahl

Merkmale

- Tragkraft: 130 kg – durch verstärkte Befestigung
- Breite der Sprossen: 300 mm
- 100 % Edelstahl für lebenslange Nutzung
- Rutschfeste Sprossen für sichere Benutzung
- Auch bei Fahrzeugen mit Heckscheiben einsetzbar



Tragkraft:
130 kg



Material:
Edelstahl



Besonderheit:
Leichtgewicht
– nur 7 kg

Für folgende Fahrzeugmarken verfügbar.
Siehe Webshop: www.alphadynamik.de



Serie HTS

Hecktürleiter aus Stahl

Merkmale

- Stabile Stahlleiter zur Montage an der rechten Hecktür
- Universell einsetzbar bei Fahrzeugen ohne Heckscheibe
- Hoher Korrosionsschutz

Für folgende Fahrzeugmarken verfügbar.
Siehe Webshop: www.alphadynamik.de





Serie TR

Langmaterialtransportbehälter Aluminium

Merkmale

- Lieferung inkl. universellen Haltern zur Befestigung an fast allen Dachträgern
- Crashgetestet
- Eloxiertes Aluminium-Profil
- Ware kommt geschützt und im Originalzustand am Ziel an



Serie LH 2000

Leiterhalter - 2 Stück

Merkmale

- Für bis zu vierteilige Leitern geeignet



Gewicht:
2,5 kg pro Paar



Abmessungen:
482 x 55 x 115 mm



Material:
Robustes Verbundmaterial
und Edelstahlhaken



Lieferumfang:
2 Leiterklemmen

Die Leiterklemme LH 2000 lässt alle anderen Leiterklemmen weit hinter sich!

Einfache Montage:

Mit wenigen Handgriffen ist es jetzt möglich, eine Leiter transportsicher zu fixieren!

Integrierte Schlösser
sorgen für mehr Sicherheit

Deutlich schneller als Standard-Leiterklemmen

Diese innovative Leiterhalter - 2 Stück im Lieferumfang mit ihrer einzigartigen Hebeltechnik beeindrucken durch ihre Benutzerfreundlichkeit

Sehr einfaches Lösen und Befestigen der Leiterklemme durch patentierte Mechanik

Korrosionsbeständig:
Kombination aus robustem Verbundmaterial & Edelstahlhaken

Video anschauen





Schutz

Der Rundum-Schutz für Ihren Transporter

Der Einsatz von Schwellerrohren schützt vor Schäden an Seitenschwellern und Stoßstange. Die Schwellerrohre sind derart solide und stark, dass ein Großteil der Schäden verhindert wird.

Die hierdurch folgenden Ersparnisse sind somit schnell nachvollziehbar:

- Kein Nutzungsausfall Ihres Fahrzeugs
- Kein Ersatzfahrzeug notwendig
- Keine erhöhten Versicherungsraten

Der Ladekantenschutz für die Heckstoßstange gewährleistet einen dauerhaften Schutz beim Be- und Entladen.

Neben unseren Schwellerrohren finden Sie diverse Anbauteile, um Ihren Transporter rundum zu schützen.



Produktübersicht:



Serie Arizona
Seitenschweller-
schutzrohre aus Edelstahl



Serie Protec
Seitenschweller-
schutzrohre aus Edelstahl



Serie Montana
Heckschutzrohre
aus Edelstahl



Serie Eurobar
Frontbügel aus Edelstahl



Serie Nevada Standard
Ladekantenschutz



Serie Tour
Schwellerschutz mit
integriertem Trittbrett



Serie GMS
Motor- und
Getriebeschutz





Serie Arizona

Seitenschwellerschutzrohr aus Edelstahl

Merkmale

- Stabiler Schutz der Fahrzeugkonstruktion
- Optional können die Schwellerrohre mit Auftritten versehen werden
- Inkl. fahrzeugspezifischem Montagematerial
- Ein Set für die linke und rechte Seite Ihres Fahrzeuges



Durchmesser:
60 mm



Wandstärke:
2 mm starkes
Edelstahlrohr



Montage:
Einfache Montage an
vorhanden Bohrungen



Besonderheit:
Für optische Aufwertung
des Fahrzeugs. Auf Wunsch
auch in schwarz erhältlich.



Optional erhältlich:

- Artikel-Nr. BXK 1000
- Bestell-Nr. 500092
- Kunststoffauftritt für die Serie Arizona
- Durchmesser: 60 mm
- zur Befestigung an beliebiger Stelle
- Befestigung mit 3 Edelstahlnieten

Für folgende Fahrzeugmarken verfügbar. Siehe Webshop: www.alphadynamik.de



Serie Protec

Seitenschwellerschutzrohr aus Edelstahl

Merkmale

- Gerade Ausführung
- Für optische Aufwertung des Fahrzeugs
- Einfache Austauschbarkeit von Komponenten im Schadensfall
- Mit ABE
- Inkl. fahrzeugspezifischem Montagematerial
- Ein Set für die linke und rechte Seite Ihres Fahrzeuges



Durchmesser:
60 mm



Wandstärke:
1,6 mm starkes
Edelstahlrohr



Konstruktion:
Stabiler Schutz der
Fahrzeugkonstruktion



Besonderheit:
6 Jahre
Oberflächengarantie



Highlight:
Für manche Fahrzeugtypen
in schwarz lieferbar
- bitte fragen Sie an!



Für folgende Fahrzeugmarken verfügbar. Siehe Webshop: www.alphadynamik.de





Serie Montana | XL Ausführung

Serie Montana

Heckschutzrohre aus Edelstahl

Merkmale

- In matt und hochglanz erhältlich
- Für optische Aufwertung des Fahrzeugs und Rammschutz
- Inkl. fahrzeugspezifisches Montagematerial
- Ausführung je nach Fahrzeugtyp unterschiedlich



Durchmesser:
60 mm



Wandstärke:
2 mm



Konstruktion:
Starke Befestigung
auf ursprünglichen
Befestigungspunkten



Besonderheit:
Schnelle Montage



Für folgende Fahrzeugmarken verfügbar. Siehe Webshop: www.alphadynamik.de



Serie Eurobar

Frontbügel aus Edelstahl

Merkmale

- Reduziert Fahrzeugschäden
- Ausführung in Hochglanz
- Fahrzeugspezifisches Design - für perfekte Optik und schnelle Montage
- Bei vorhandenen Parksensoren Abdeckkappen mitbestellen - die inneren Sensoren werden damit deaktiviert

Video anschauen



Wandstärke:
1,2 mm starkes
Edelstahlrohr



Besonderheit:
Die Frontbügel
verfügen über eine
EG-Typengenehmigung



Highlight:
mit ACC kompatibel

Für folgende Fahrzeugmarken verfügbar.
Siehe Webshop: www.alphadynamik.de



Peugeot



Citroen Berlingo



Volkswagen Caddy



Opel Vivaro



Iveco Daily



Renault Master



Toyota Proace City



Mercedes Benz Sprinter



Renault Trafic
(Auch in schwarz erhältlich)



Serie Nevada Standard

Ladekantenschutz

Merkmale

- Schutz vor ungewollten Kratzern
- Eloxiertes Aluminium für eine lange Haltbarkeit
- Oberfläche geriffelt
- Selbstklebend - mit 3D-Klebestreifen



Montage:
Schnelle Montage
mit Klebestreifen



Besonderheit:
Elegante Optik
für Ihr Fahrzeug



Für folgende Fahrzeugmarken verfügbar. Siehe Webshop: www.alphadynamik.de



Serie Tour

Schwellerschutz mit integriertem Trittbrett

Merkmale

- 1,5 mm starkes Edelstahlrohr hochglanz
- Fahrzeugschutz mit integriertem Trittbrett
- Mit ABE - keine Eintragung erforderlich



Für folgende Fahrzeugmarken verfügbar. Siehe Webshop: www.alphadynamik.de





Serie GMS

Motor- und Getriebeschutz

Merkmale

- 5 mm Aluminium Schutzblech für Motor und Getriebe
- Robust und leicht
- Fahrzeugspezifische Passform - für einfache Montage, schnelle Demontage für Wartungszwecke und Erhaltung der Bodenfreiheit



Highlight:
Robust und leicht



Material:
Aluminium



Besonderheit:
Kombinierbar mit EUROBAR Frontbügel



Schutz von allen Seiten



AD AlphaDynamik
Designed. Developed. Delivered.

Für folgende Fahrzeugmarken verfügbar. Siehe Webshop: www.alphadynamik.de





1



5



6

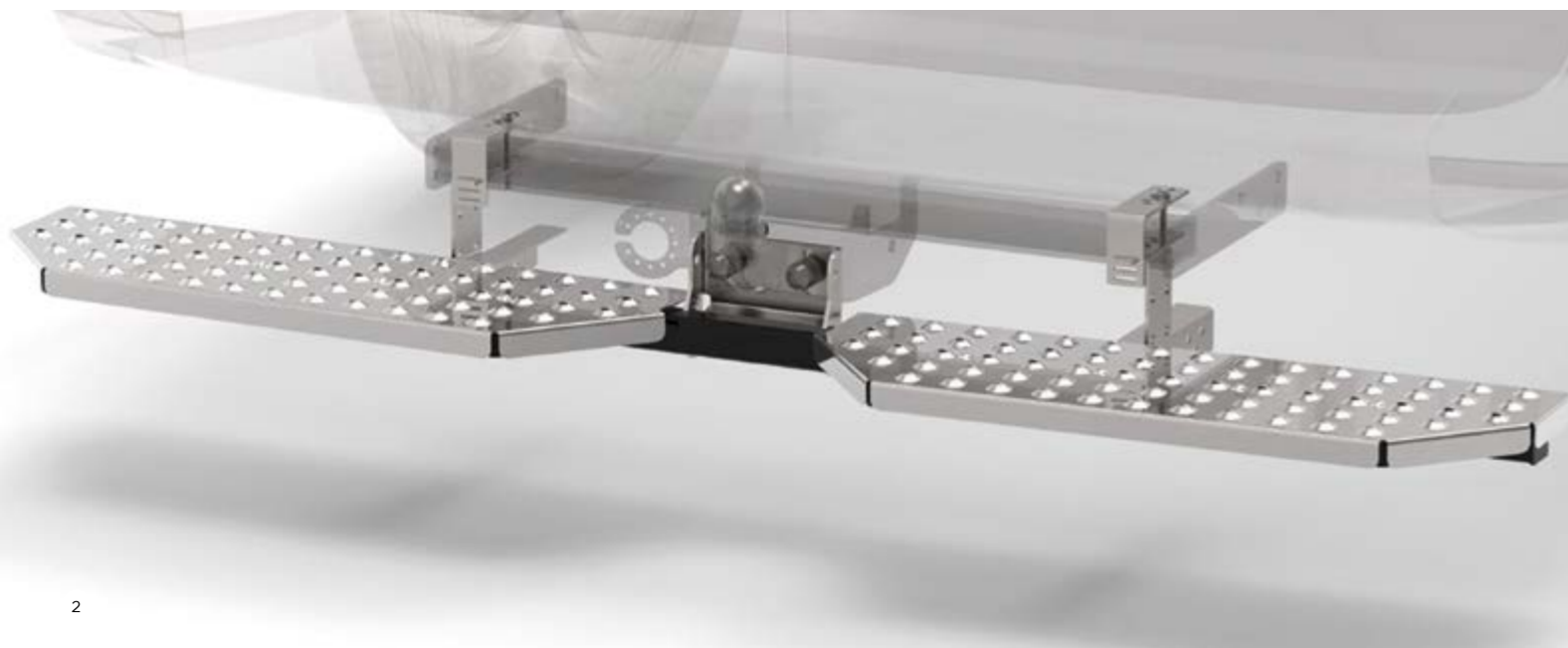

2



7



8



9



10



11

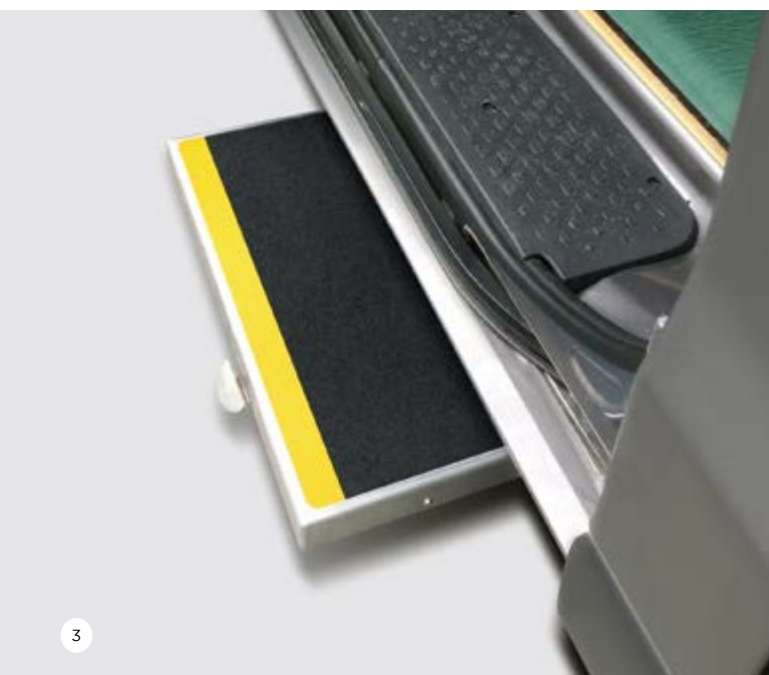

3



4

Bildnachweis: Veo Vans | Fotografen: Sandro Jödicke | whitedesk



12



13

1. Serie HQ | Einschiebbare Hecktrittstufe 2. Serie AKT | Heckauftritt für AHK 3. Serie ESM | Seitliche manuelle Kassettenstufe 4. Serie ETB | Seitliche vollautomatische Trittstufe elektrisch 5. Serie E2 & E3 | Elektrische Mehrfach-Trittstufe 6. Serie E2 & E3 | Elektrische Mehrfach-Trittstufe 7. Serie ST | Seitliche, starre Trittstufe 8. Serie X3 | Mechanische türkombinierte Trittstufe 9. Serie Eurobar | Frontbügel aus Edelstahl 10. Serie Arizona | Seitenschwellerschutzrohre aus Edelstahl 11. Serie GMS | Motor- und Getriebeschutz 12. Serie PG | Dachträger aus Stahl 13. Serie PRO | Fest montierte Verladerampe für KTW & Warentransport

WAS GUTER SERVICE FÜR UNS BEDEUTET



Online-Katalog



Anfragen werden innerhalb
2 Stunden beantwortet



Lieferung zur Ansicht
- Wir berechnen erst
wenn es Ihnen gefällt



Online-Shop



Produktvielfalt



Kompetente & erfahrene
technische Unterstützung



Telefonisch erreichbar
Mo-Do 7-17 Uhr
Freitag 7 bis 16 Uhr



24-Stunden
Lieferungen möglich





Vorführfahrzeug um
vor Ort zu begeistern

SCHLÜSSELPERSONAL





Kontaktieren Sie uns

 +49 (0)2293 / 816520
 info@alphadynamik.de
 alphadynamik.de

 AlphaDynamik GmbH & Co. KG
Alte Ziegelei 5
51588 Nümbrecht Elsenroth
Deutschland

Bleiben Sie informiert:



Designed. Developed. Delivered.